



**Новейшая**



**энциклопедия**



**рыбалки**

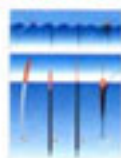

**Все о рыбе и водоемах  
Снасти и приманки  
Ловля донной снастью**

**Подборка  
Ловля спиннингом  
Подледная ловля**



**Стратегия и тактика  
рыбной ловли**



# Сергей Александрович Сидоров

## Новейшая энциклопедия рыбалки

*Текст предоставлен правообладателем  
[http://www.litres.ru/pages/biblio\\_book/?art=184571](http://www.litres.ru/pages/biblio_book/?art=184571)  
Новейшая энциклопедия рыбалки: Современная школа; Москва; 2007  
ISBN Современная школа*

### **Аннотация**

Рыбалка – это не увлечение, не привычка. Рыбалка – это состояние души, но не только... Чтобы насладиться и романтикой, и уловом, рыболову приходится серьезно штурмовать науку, имя которой – РЫБАЛКА.

И поможет ему в этом данная книга. Она носит энциклопедический характер. В ней приводится полная информация о разновидностях любительской ловли рыбы (поплавочной удочкой, спиннингом, на донку, нахлыстом), о ловле отдельных видов рыб (леща, сома, щуки, форели, карпа, карася, хариуса, красноперки и др.), о ловле в разных водоемах (озере, реке, водохранилище) и в разное время года.

Автор – рыболов-спортсмен со стажем – подробно рассказывает об отечественных и зарубежных крючках, лесках, блеснах, удилицах, катушках. Вы узнаете, как найти рыбу, как и чем подкормить ее, чтобы не спугнуть, как правильно забросить снасть, как подсечь и вытащить рыбу из воды, что и как надеть на крючок, как самому сделать искусственную муху, поплавок, блесну, и многое-многое другое. Как, например, нужно правильно играть блесной прямо перед носом щуки, чтобы у нее тут же возникло желание схватить эту дерзкую «рыбешку». Как одеться рыболову и что необходимо взять с собой на рыбалку, и еще много всяких нужных мелочей. Серьезные рекомендации чередуются с занимательными рассказами о приключениях на рыбалке.

Для всех любителей рыбной ловли.

# Содержание

Предисловие	5
Типы водоемов и распределение кормов	8
Анатомия и физиология рыб	17
Виды рыб	20
Плотва ( <i>Leuciscus rutilus</i> )	20
Лещ ( <i>Abramis brama</i> )	20
Красноперка ( <i>Scardinius erythrophthalmus</i> )	21
Жерех ( <i>Aspius rapax</i> )	21
Голавль ( <i>Leuciscus cephalus</i> )	22
Язь ( <i>Idus melanotus</i> )	22
Елец ( <i>Leuciscus leuciscus</i> )	22
Уклейка ( <i>Alburnus alburnus</i> )	23
Карп ( <i>Cyprinus carpio</i> )	23
Усач ( <i>Barbus barbus</i> )	24
Щука ( <i>Esox lucius</i> )	24
Судак ( <i>Lucioperca sandra</i> )	24
Окунь ( <i>Perca flaviatilus</i> )	25
Сом ( <i>Silurus glanic</i> )	25
Подуст ( <i>Chondrostoma nasus</i> )	26
Сырть ( <i>Vimba vimba</i> )	26
Ручьевая форель ( <i>Salmo trutta fario</i> )	27
Радужная форель ( <i>Oncorhynchus mykiss</i> )	27
Морская форель ( <i>Salmo trutta morpha trutta</i> )	27
Хариус ( <i>Thimallus thimallus</i> )	28
Отличительные признаки схожих по внешнему виду рыб	29
Подуст и сырть	29
Плотва, язь и голавль	29
Жерех и уклейка	29
Жерех и голавль	29
Голавль и елец	29
Сезонные миграции рыб	31
Рыболовные снасти	33
Крючки	34
Форма крючка	34
Размер крючка	37
Покрытие и материал крючков	38
Леска	39
Характеристики лески	39
Удилища	45
Катушки	47
Инерционные катушки	47
Безынерционные катушки	47
Ловля поплавочной снастью	50
Типы удилищ для поплавочной ловли	51
Поплавки	53
Конструкция поплавка	53

Поплавки для ловли в водоемах со стоячей водой	54
Поплавки для ловли на течении	55
Грузоподъемность поплавков	58
Цвет поплавков	58
Грузила и оснастка поплавочной удочки	60
Естественные приманки	64
Наживки	64
Насадки	65
Прикормка	68
Техника ловли поплавочной удочкой	70
Ловля маховыми снастями	71
Ловля на «телескоп» с глухой оснасткой	72
Матчевая ловля	73
Техника ловли матчевой снастью	75
Болонская ловля	76
Техника проводки	76
Троттинг	78
Штекер	79
Тактика ловли поплавочной удочкой	83
Плотва	83
Красноперка	85
Лещ	85
Конец ознакомительного фрагмента.	87

# Автор: Сидоров Сергей Александрович

## Новейшая энциклопедия рыбалки

### Предисловие

Конечный результат каждой отдельной рыбалки определяется массой субъективных и объективных факторов, из которых на первое место выходит умение и опыт рыболова. Последний хоть и приобретает или нарабатывается с годами, однако без теоретического обоснования он не представляет собой большой ценности. Рыболов, не сумевший правильно проанализировать какие-то конкретные события, происходящие во время ловли, вряд ли сможет повторить свой успех или избежать ошибок. А объем информации, которая для этого необходима современному рыболову, постоянно нарастает. Какие-то моменты уходят в прошлое, что-то изменяется, что-то познается впервые. В качестве примера можно сравнить возможности ловли современными снастями и теми, которыми пользовались три-четыре десятка лет назад. Но изменения не ограничиваются техническим прогрессом. Постоянные экологические потрясения изменяют биологию всех живых организмов, в том числе и рыб. Одни виды стоят на грани исчезновения, у других так быстро меняется «имидж», что они приобретают свойства, совсем не присущие их прародителям. Ну какой рыболов в середине прошлого (XX) столетия спиннингом ловил уклейку или ельца, нахлыстом – судака?

Пожалуй, наиболее грамотными в этом смысле являются рыболовы-спортсмены, которых само участие в соревнованиях заставляет быть на соответствующем уровне (не говоря уже о тренерах и судьях). Не менее востребована информация и теми, кто профессионально ловит рыбу, работая инструктором на рыболовных базах. А за рубежом немало таких рыболовов, которые, участвуя в различных соревнованиях, просто живут за счет призовых фондов или рекламы снастей различных рыболовных фирм. Общаясь с такими людьми, нередко ловишь себя на мысли, что, обсуждая одну и ту же проблему, мы говорим совершенно на разных языках и что, оказываясь, подходы к таким понятиям, как стратегия и тактика ловли одних и тех же видов рыб, могут быть совершенно иными. Можно здесь привести множество примеров, но все они будут изложены ниже.

Не только спортсмены, готовясь к очередному туру, согласовывают стратегические и тактические моменты предстоящих соревнований. Не менее, а порой и более щепетильно к этому вопросу подходят и те, кто собирается в длительные рыболовные походы, скажем, на Кольский полуостров, в дельту Волги, на северный Урал или в Норвегию. И те, и другие, комплектуя снасти, определяют, по сути, стратегию и тактику будущей рыбалки. Было бы неверным считать, что обычные рыбалки по выходным дням не планируются. Просто чаще всего это делается подсознательно, на основе имеющегося опыта. И вот на этом этапе чаще всего и совершаются ошибки, приводящие к неутешительным результатам, так как только грамотный рыболов сумеет своевременно отреагировать на то, что расчеты на ловлю конкретного вида рыбы не оправдываются и выход остается один – смена стратегии ловли.

Если *тактика* рыбной ловли в большинстве случаев определяется как совокупность способов ловли конкретного вида рыбы, то *стратегия* – понятие отнюдь не однозначное и определяется множеством факторов, немаловажным из которых является даже длительность предстоящей рыбалки. Для спортсменов, ориентирующихся на ловлю определенных видов рыбы, она, как правило, ограничивается совокупностью тактических элементов ловли. Для участников рыболовных походов это понятие более широкое, так как рассчитывать на успешную ловлю в водоемах, расположенных за две тысячи и более километров от дома, можно лишь при наличии грамотного инструктора-проводника. Поэтому и спектр не

только приманок, но и снастей здесь будет уже намного шире, так как следует быть готовым к встрече с рыбой, которую дома обычно не ловят (стоит ли ехать за семь верст киселя хлебать?). Для участников же однодневных рыболовных походов (рыбалок по выходным дням) в основе стратегии лежит умение быстро ориентироваться и, используя все доступные средства (снасти, приманки, прикорм), поменять предмет охоты, а проще говоря – перейти на ловлю другой рыбы. Самое интересное в этой ситуации то, что основная масса рыболовов, следуя инерции, поступает совершенно нелогично. Вместо того чтобы попытаться счастья с другим видом рыбы, они попросту меняют водоем. Заканчивается все обычно стандартно: «Объехали массу водоемов (здесь следует перечисление названий) и везде – ноль»!

Действительно, бездумное метание по речкам и озерам (хорошо еще, если есть на чем) практически заранее предопределено на неудачу. Можно даже предположить, что три-четыре десятилетия назад «рыбы было больше» еще и потому, что мобильность рыболовов была ограничена, и им приходилось больше работать головой, а не искать журавля в облаках.

Между тем современные рыболовные снасти позволяют без особых проблем не только быстро изменить тактику, но и перепрофилировать их под совершенно иной способ ловли. И вот уже матчевая удочка превратилась в спиннинг, а нахлыстовая снасть, оснащенная поплавочной оснасткой, дает возможность ловить совсем другую рыбу. И хотя сам я не сторонник такой «утилизации», но выход из неудачного положения должен быть как можно более прост и логичен.

Но не следует впадать и в другую крайность и пытаться «назло всем врагам» добиться результата в водоеме при абсолютном отсутствии клева со стороны рыбы достойных размеров. Ловлю недомерков, если только это не наживка (живцы), вряд ли можно отнести к серьезной рыбалке!

По-видимому, стратегия ловли не должна «навязываться» по принципу: захотел и поймал. Определяя и вид ловли (снасть), и тактику ловли (поиск рыбы, выбор приманки и прикормки), следует исходить из реальной возможности поймать в данном водоеме и в данное конкретное время какой-то определенный вид рыбы, осознавая при этом и то, что она вовсе не обязательно будет активной.

Рассуждать о стратегии рыбной ловли как о каком-то отдельно взятом абстрактном понятии в корне не верно. Любые стратегические задачи неразрывно связаны с тактикой ловли определенного вида рыбы, а значит, и обусловлены этим конкретным видом. Опытный рыболов никогда не будет надеяться на авось и ловить вслепую. И не важно, заготавливает ли он прикормку по какому-то секретному рецепту или вяжет какую-то «исключительную» мушку, в любом случае он заранее предполагает вид рыбы, который принесет ему удачу. И в запасе у него не только масса различных искусственных или естественных приманок. Ключевую роль играют опыт и информация, которой он обладает. Своевременная и корректная оценка ситуации (а это и стратегия и тактика вместе взятые) предоставляет возможность спортсмену выиграть соревнования, сторонникам рыболовных вояжей – не тратить деньги впустую, а отдельно взятому рыболову – просто получить удовлетворение от удавшейся рыбалки.

Но однозначно заявлять о том, что стратегия ловли определяет ее тактику, было бы также не верно. Существует и обратная связь. Для примера рассмотрим ситуацию, обусловленную применением различных типов приманок.

Все рыболовные приманки классифицируются как естественные и искусственные. К *естественным приманкам* относятся объекты натурального происхождения, которые в свою очередь подразделяются на две большие группы: животные организмы – *наживки* и растительные приманки – *насадки*. Предпочтение, которое мы отдаем тем или иным, в первую очередь определяется видом и условиями существования рыб, которых мы собираемся ловить. Чтобы пояснить вышесказанное, представим себе, чем и как питается рыба. В естествен-

ных условиях рыба отдает предпочтение тому корму, который обладает определенной энергетической ценностью и достаточно легко доступен. Именно белая (нехищная) рыба весной и осенью питается преимущественно животными организмами, а летом, когда в водоемах увеличивается процентное содержание растительных кормов (различных водорослей), ее пищевой рацион претерпевает изменения, что и позволяет использовать в качестве приманки растительные насадки. Более того, в водоемах, часто посещаемых рыболовами, использующими в качестве прикорма большое количество продуктов растительного происхождения, рыба также меняет привычный рацион. И вот уже не только летом, но и зимой рыболовы начинают ловить белую рыбу на тесто. Приблизительно то же происходит и с рыбой, которая выращивалась и вскармливалась в искусственных водоемах. По существу этот механизм и лежит в основе тактики прикармливания (приваживания) и используется рыболовами, предпочитающими ловить на поплавочную и донную снасть.

Совершенно иная стратегия лежит в основе ловли на *искусственные приманки*. Спиннингисты и нахлыстовики должны рыбу найти. Но на этом дело не заканчивается. Их приманка должна либо симитировать возможный кормовой объект, либо вызвать у хищника агрессию, побуждающую его к атаке. Возможны и другие тактические нюансы, которые мы рассмотрим дальше.

В принципе вероятны и *комбинации* тактических приемов (поиск рыбы + прикармливание), но такой подход вряд ли можно считать оптимальным и практическую ценность он будет иметь лишь в каких-то конкретных ситуациях.

Вот для того чтобы грамотно решать проблемы, возникающие при ловле рыбы, нам предстоит (очень кратко) познакомиться с биологией отдельных ее видов, с биологией кормовых объектов, а также с различными рыболовными снастями и принадлежностями – без них любительская рыбалка не возможна. Начнем же, пожалуй, с характеристики водоемов, о ловле в которых пойдет речь ниже, так как и виды рыб, и способы их ловли (и стратегия и тактика) во многом определяются их типом.

## Типы водоемов и распределение кормов

Особенности «жизни» любого водоема позволяют рыбачить практически круглый год без больших перерывов. Выбор места ловли (впрочем, как и снасти, но о ней чуть позже) часто зависит от темперамента рыболова. Флегматики обычно предпочитают ловлю в «спокойных» условиях озер и водохранилищ. Наиболее экспансивные признают ловлю только в реках. И действительно, даже рыбы одного и того же вида в различных водоемах ведут себя по-разному. И в жизни водоемов имеется много общих черт, которые позволяют классифицировать их по этим признакам.

Все водоемы по характеру можно подразделить на *непроточные* и *проточные озера* и  *старицы*, *искусственные пруды* и *водохранилища*, *реки озерно-ключевого* и *ледникового происхождения*.

В озерах, старицах, прудах и водохранилищах летом верхние слои воды хорошо прогреваются, а нижние остаются холодными. Кроме того, верхние слои воды также интенсивнее подвергаются солнечному излучению. И температурный режим, являясь важнейшим фактором биологического развития бентоса, и солнечное излучение, обуславливающее рост водной растительности, являются важными факторами, определяющими распределение кормов в водоемах со стоячей водой, поэтому-то и различные виды рыб, предпочитающих свой рацион, распределяются по «этажам». Несомненно, что перепады давления, ветер, дождь вносят свои поправки в этот своеобразный календарь, присущий каждому водоему со стоячей водой, но и в целом общие закономерности, как суточные, так и сезонные, остаются без выраженных изменений. Конечно, и сами рыбы выбирают места с температурным режимом и составом воды (имеется в виду процентное содержание растворенного в воде кислорода), соответствующим их физиологии, но питаться они тем не менее должны, а так как мы ловим по преимуществу самую активную (т. е. питающуюся) рыбу, то для нас наибольшее значение имеет «столовая», а не «спальня» рыбы.

Если с этих позиций даже в самых общих чертах рассмотреть экосистему водоема (рис. 1) со стоячей водой, то можно выделить несколько достаточно характерных зон.

*Зона литораль* (Litoral) – это участок дна, покрытый водной растительностью, глубина распространения которой зависит от освещенности (прозрачности) воды. Это наиболее благоприятная зона для обитания как водных растений, так и различных животных организмов, в том числе и рыб. Именно здесь они находят корм.



Рис. 1. Экосистема естественного водоема со стоячей водой

Следующая за ней *зона сублитораль* (Sublitoral) обычно охватывает склоны свалов в глубину. Здесь уже растительность практически отсутствует, а плотность беспозвоночных

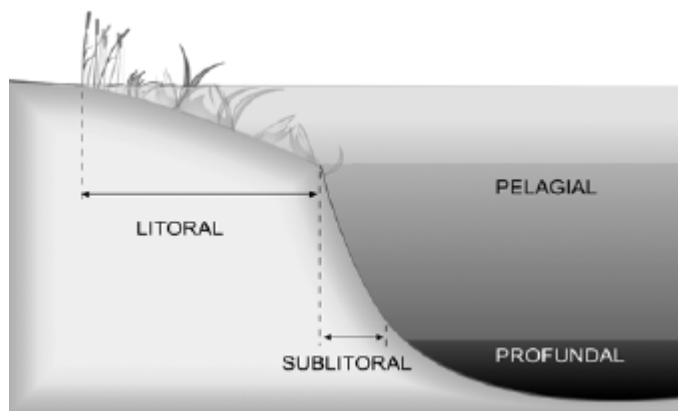

очень низка. Дно в этой зоне покрыто остатками водорослей и раковинами погибших моллюсков.

Зона, обозначенная на рис. 1 как *пелагиаль* (Pelagial), – это участок открытой воды, не связанный непосредственно с берегом. Она неоднородна по своему характеру и в целом охватывает те слои, куда проникает достаточно света для возможности существования органической жизни. Пелагиаль – это место существования планктона. В глубоких местах пелагиаля держатся самые крупные подводные обитатели.

Наиболее глубокая зона водоема, куда практически не проникают солнечные лучи, называется *профундаль* (Profundal). Считается, что там нет условий для существования биологических организмов. Низкая температура (около 4 °С) и почти полное отсутствие кислорода – обстановка, явно не благоприятствующая жизни.

Принимая все это во внимание, следует помнить, что экосистема водоемов может изменяться в силу различных причин. Изменения рельефа дна, температурного режима и пр. не позволяют четко и тем более «навечно» определить границы этих зон. Однако и само присутствие всех перечисленных зон вовсе не обязательно. В мелких и хорошо прогреваемых озерах литораль может охватывать всю площадь водоема. Также бесполезно искать сублитораль в водоемах, где дно опускается плавно до незначительной глубины.

В реках такой большой разницы температур вследствие перемешивания воды течением не наблюдается. Здесь в распределении кормов ведущую роль играет течение. Все, что в проточных водоемах сносится потоком воды, называется *дрифтом*. Естественно, что для нас наиболее существенной является органическая составляющая дрифта, которая в основном представлена водными беспозвоночными, так как именно они преобладают в пищевом рационе многих видов рыбы. Для того чтобы разобраться с влиянием этого биологического явления на поведение рыб, обитающих в проточных водоемах, следует рассмотреть его основные характеристики.

Представление о том, что организмы, обитающие в реках, сносятся течением из-за того, что были оторваны от места обитания (камней, растений и т. д.) в силу каких-то случайных причин, устарело. В настоящее время по факторам, провоцирующим его, выделяют естественный, катастрофический и постоянный типы дрифта.

*Естественный* дрифт обусловлен естественным биологическим развитием организмов. Например, так происходит на различных стадиях развития водных беспозвоночных (при образовании личинок из яиц, в период быстрого роста насекомых, при котором увеличивается их активность, перед вылетом из воды). Вызвать отторжение насекомых ото дна также может излишняя их «перенаселенность» или увеличение количества других насекомых, особенно хищных. Организмы могут оторваться ото дна, если можно так выразиться, и «по своей воле».

*Катастрофический* дрифт инициируется физическими и химическими изменениями в водоемах. Например, он может быть спровоцирован изменениями в уровне, прозрачности и течении воды, колебаниями температуры, нарушением дна (в том числе и бродящими в воде рыболовами) и т. п. Эта группа факторов принципиально определяет активность, а соответственно и питание рыб и поэтому всегда должна учитываться рыболовом.

Наиболее частым и наиважнейшим в этой группе является паводок. При повышении уровня воды количество дрифтующих организмов увеличивается (хотя плотность, т. е. количество их в определенном объеме воды, может не изменяться), так как усиливается течение и нарушается поверхность дна водоема. Затем наступает момент, когда паводок достигает своего предела и какое-то время остается постоянным. В этот период количество дрифтующих организмов уменьшается, так как они стараются укрыться за камнями, корягами, зарыться в дно. При снижении уровня воды изменения в составе дрифта могут протекать по двум вариантам. Если этот процесс происходит быстро, количество организмов в воде уменьшается,

так как они не успевают вернуться в русло и поэтому рыба не активна. Если же вода спадает медленно, то количество дрефтующих организмов опять увеличивается, так как основная масса их возвращается в привычные места обитания в реке, что и подтверждается усилением клева.

*Постоянный* дрефт – это долговременное, а скорее непрерывное перемещение течением организмов в небольших количествах в силу любых других случайных причин. Конечно, такое пояснение может показаться не вполне профессиональным, но зато сам термин достаточно точно отображает суть явления.

Так как увеличение количества дрефтующих насекомых, по сути, равноценно усилению активности рыб (клева), то с точки зрения рыболова информация о суточных и сезонных колебаниях течения также должна представлять определенный интерес.

В целом для всех организмов характерно увеличение в составе дрефта ночью. В основном это происходит сразу с наступлением темноты и длится около 2 ч. Затем наступает снижение числа дрефтующих организмов. Очередное, но уже не столь выраженное повышение их количества в дрефте отмечается перед рассветом. Таким образом, становится понятно, почему активность рыбы возрастает утром и вечером. Интересно, что в отношении некоторых видов нимф ручейников и личинок двукрылых (например, всем известный мотыль) такая закономерность не отмечается. Они могут превалировать в составе дрефта как ночью, так и днем.

Сезонные изменения также протекают по определенному стандарту. В умеренном климате в основном самый низкий уровень дрефта наблюдается зимой, так как организмы малоактивны сами по себе. С весны до осени дрефт наиболее выражен, а колебания его связаны преимущественно с жизненным циклом различных видов подводных обитателей. Этот факт подтверждает оживление клева у карповых рыб в связи с сезонным потеплением воды. В то же время крупные хищники, в рационе которых преобладает мелкая рыба, более активны в холодное время года.

Также существуют работы, где отмечается связь дрефта с влиянием луны. Но все они настолько противоречивы, что практического значения для нас не имеют.

Расстояние, которое преодолевают дрефтующие организмы, относительно не велико. Продолжительность обычно соответствует дистанции до десятка метров. Снос же течением насекомых на расстояние, превышающее сотню и более метров, наблюдается крайне редко. По некоторым данным ночной дрефт продолжительнее дневного.

Продолжительность дрефта определяется следующими факторами:

1) силой течения (чем оно сильнее, тем дрефт дольше, так как организму трудно зацепиться за дно);

2) физическими характеристиками самого организма (тяжелые, например ручейники в чехликах, моллюски дрефтуют меньше нимф поденок или веснянок);

3) плавательными способностями дрефтующих организмов («молодые» нимфы, например, плавают хуже и поэтому дрефтуют дольше, нежели более взрослые по циклу развития).

Что касается размеров дрефтующих организмов, то таких сведений в литературе относительно немного, поэтому ко всем выводам следует относиться критически. В сильном течении размеры дрефтующих организмов должны быть больше, чем в слабом. И на самом деле, чем он (организм) крупнее, тем больше подвластен напору воды. Но с другой стороны, более взрослые организмы в пределах одного и того же вида сильнее молодых и должны выдерживать более сильное течение.

Кроме того, крупные насекомые чаще дрефтуют ночью, нежели днем. Возможно, это неосознанное стремление избегать жирующих рыб. В любом случае этот факт подтвер-

ждает опытные рыболовы: при ловле рыбы в вечернее и ночное время крупные приманки становятся более эффективными.

Для рыболовов большое значение имеет *вертикальное* и *поперечное* размещение (структура) дрефта. В малых и быстрых ручьях нет разницы между количеством дрефтующих организмов в различных слоях течения, так как там вода быстро перемешивается. В крупных реках с монотонным течением, напротив, большинство организмов перемещается около дна, так как оттуда они выходят и туда же возвращаются согласно своему биологическому циклу. Вот почему рыба ищет, где глубже.

Но нет правил без исключений. Например, нимфы поденок рода *Baetis*, несмотря на хорошие плавательные способности, целенаправленно поднимаются в верхние слои воды, некоторое время находятся там, перемещаемые течением, а затем быстро возвращаются ко дну. Второе исключение касается организмов, обитающих на подводной растительности (преимущественно личинки *Simuliidae* – мошки и *Brachycentrus subnibilus* – ручейник). Находясь в полводы, они, оторванные течением, перемещаются в этом же слое, пока не осядут на подвернувшееся им другое растение. Третий случай связан с вылетающими из воды поденками, ручейниками и некоторыми двукрылыми. Они поднимаются к поверхности воды с последующей трансформацией во взрослое (крылатое) насекомое. И эти примеры подтверждаются эффективной ловлей в верхних слоях воды и на ее поверхности таких рыб, как голавль, язь, жерех, и др.

Относительно поперечного размещения дрефта отмечается существенная разница между количеством дрефтующих организмов у берега и на середине реки. Это соотношение меняется в зависимости от времени года. Вопрос усложняется тем, что на одном участке реки структура дрефта у одного берега может существенно отличаться от таковой у противоположного. Но с точки зрения рыболова уже даже такая информация имеет немаловажное значение. И в самом деле, зная, что рыба выбирает места, где она может получить максимальное количество пищи при минимальных энергетических затратах, думающий рыболов сумеет предугадать, где и когда можно ожидать наибольшее количество дрефтующих организмов, а следовательно, и присутствие рыбы. Ведь ни для кого не является секретом улучшение клева у берега в вечернее и ночное время.

Рыболовов, предпочитающих ловлю на *искусственные приманки*, не может не заинтересовать вопрос о поведении дрефтующих организмов, так как при ловле приманка должна имитировать свой естественный прообраз не только внешним видом, но и поведением. Это в первую очередь относится к водоемам, часто посещаемым рыболовами. Для того чтобы спровоцировать поклевку наиболее крупной (а следовательно, и «мудрой») рыбы, искусственная приманка должна вести себя так, как аналогичный естественный организм.

Поведение дрефтующих организмов можно подразделить на три основные группы:

1) дрефт пассивный (без движения). Такие организмы могут прижимать ножки к туловищу либо широко расправлять их. Туловище может быть выпрямлено либо изгибаться вверх или вниз (этот последний вариант встречается очень редко). Изгиб туловища вверх способствует более быстрому оседанию насекомого на дно;

2) интенсивный подъем в верхние слои воды, где некоторое время насекомое перемещается по течению без движения (чаще всего располагаясь вертикально головой вверх), и затем пассивное или активное погружение обратно вниз на дно;

3) энергичное опускание ко дну только что оторванного от него организма при помощи сильных колебаний туловища вверх и вниз (поденки, пиявки), из стороны в сторону (веснянки, некоторые виды ручейников) или интенсивных движений ногами (водяные клопы, бокоплав, личинки некоторых жуков).

Порой бывает трудно однозначно отнести принадлежность определенных видов организмов к какой-то конкретной из трех перечисленных групп. К тому же в зависимости от

условий обитания, особенно при различной силе течения, одни и те же организмы могут вести себя по-разному. И тем не менее даже такая информация заставляет рыбака творчески подходить и к выбору приманки, и к способу ее презентации.

Наиболее дотошные рыбаки не без основания максимум внимания обращают непосредственно на видовой состав дрефта, зная который, они смогут подобрать наиболее привлекательную для рыбы наживку или хотя бы ее имитацию. Каждый вид обнаруживает определенную способность к дрефту в зависимости от стадии развития и объективных условий. Исходя из этого можно условно все такие организмы подразделить в зависимости от их склонности к дрефту на три группы:

1) группа *хорошо дрефтующих организмов* (бокоплавы, личинки ручейников, не создающих «домиков» – чехликов), именно на эти организмы или на их имитации наиболее часто мы ловим.

ДЛЯ ИНФОРМАЦИИ: имитации могут быть не только искусственными. Личинка опарыша вызывает у рыбы не меньший «восторг», чем привычная личинка ручейника;

2) группа *плохо дрефтующих организмов* (сюда входят либо «тяжелые» особи, как-то: личинки ручейников в чехликах, насекомые, живущие в грунте и редко выходящие на поверхность дна (*Ephemera*, *Sialis*), малоактивные виды (*Glossiphonia*, некоторые виды стрекоз) и организмы, живущие в стоячей воде у берега;

3) группа *с неотчетливой склонностью к дрефту*. Она для рыбаков не имеет существенного значения.

Такое условное подразделение позволяет предположить наибольшую эффективность приманок и их имитаций в различных по типу водоемах. Успешную ловлю во всех без исключения реках, ручьях, а также нередко и в водоемах со стоячей водой предоставляют организмы первой группы. Но вторая и третья группы также не без успеха могут быть использованы в водоемах с выраженным течением.

Кроме дрефта по течению некоторые организмы перемещаются и против течения вверх по реке. Происходит это как на поверхности дна и в его грунте, когда организмы переползают, так и в воде, когда они плывут. Первый вариант для нас неактуален, так как такие организмы малодоступны для рыб. Второй же, напротив, вызывает определенный интерес, потому что допускает более широкий диапазон манипуляций снасти при ловле на эти организмы или имитирующие их искусственные приманки, а именно то, что проводка может производиться не только по течению, но и поперек или даже против него. Однако немногие организмы обладают способностью преодолевать напор воды. В Европе, пожалуй, только бокоплав (*Gammarus*) способен плыть против течения. В отличие от дрефта различных насекомых, бокоплавы путешествуют как днем, так и ночью, что может объяснить периодические усиления аппетита рыб именно в ночное время.

Перемещение вверх по реке в значительной мере ограничивается силой течения воды. Поэтому оно происходит, как правило, у берега или у самого дна, где течение не столь выражено. Мелкая рыба, питаясь, перемещается в такие участки и в свою очередь привлекает более крупных хищных сородичей, что постоянно подтверждается практикой спиннингистов.

Известно, что реки, биологическая жизнь которых была нарушена в силу каких-либо причин (сильные наводнения, загрязнения), максимум через 3–4 года приходят в нормальное состояние. Одним из таких источников возрождения является откладывание яиц самками насекомых в верховьях этих рек. Именно поэтому взрослые насекомые (преимущественно самки) совершают перелет над водой или берегом вверх по реке. Такой перелет, по сути дела, является механизмом, компенсирующим дрефт этих насекомых, и присущ множеству (но не всем) видам. Расстояния, которые они при этом преодолевают, различны и зависят от вида насекомых. Некоторые даже осиливают что-то порядка 10 км!

Информация об этом имеет также практическое значение для рыболовов. Во-первых, увидев одновременно множество насекомых, летящих вверх по реке, не следует рассчитывать на то, что они только что вылетели из воды или где-то рядом сядут на нее для завершения процесса репродукции (отложения яиц). Во-вторых, не следует делать слишком поспешных выводов, касающихся самого способа кладки яиц. В литературе описываются ситуации, когда самки откладывают яйца в процессе полета. Кроме того, можно предположить и более банальную причину такого массового перемещения насекомых: а если это происходит по воле ветра? И перемещение насекомых в верховья рек, и момент кладки яиц всегда сопровождаются усилением активности рыб в поверхностных слоях, что, по меньшей мере, помогает рыболову определить уровень презентации приманки.

Как видим, характеристики дрейфа дают возможность предположить поведение рыбы в зависимости от объективных условий. Эта информация предоставляет также достаточно широкий диапазон как в отношении выбора приманки, так и в отношении ее презентации. Более того, разобрав свойства дрейфа, мы, по сути, обосновали вероятность локализации рыбы в проточных водоемах. Непосредственно к составляющим дрейфа (к кормовым объектам) мы еще будем возвращаться не раз, а пока ближе познакомимся с локализацией конкретных видов рыб, с которыми нам предстоит иметь дело в проточных водоемах.

Как уже говорилось, стратегические задачи рыболова, предпочитающего ловлю на *естественные приманки*, хоть и не исключают поиск рыбы, но в большинстве случаев ориентированы на использование прикормки, т. е. на привлечение рыбы. Понятно, что такая роскошь не для тех, кто в силу своего темперамента не способен ждать у моря погоды. Рыболовы, выбирающие активную ловлю, которая наиболее перспективна с использованием искусственных приманок (так как мобильна), должны рыбу найти. Иначе говоря, они обязаны разбираться в признаках, которые помогли бы оценить водоемы именно с точки зрения вероятной локализации рыб. Для этого необходимо иметь представление о рельефе дна водоема, о характере грунта, о том, чем покрыто дно, так как по данным признакам можно судить о наличии на участке определенного корма, а следовательно, и предположить наличие той или иной рыбы.

*Характер грунта водоема* определяется по структуре его берега. По глинистому берегу можно предположить на этом участке глинистое дно. Если же берег песчаный, то и дно, во всяком случае, ближайшая его часть, будет таким же. Наличие камней и валунов на берегу говорит и о присутствии их на дне, а болотистые кочковатые берега, вне всякого сомнения, определяют тот же характер дна водоема.

Так, например, глинисто-иловатые берега создают прекрасные условия для обитания всевозможных водных беспозвоночных на данном участке водоема. Также не следует забывать, что в распределении кормов огромное участие принимает течение. Как уже отмечалось, характер дрейфа, зависящий от течения, предопределяет стоянки рыб. Определенную роль, несомненно, играет и ветер, поэтому заросшие, трудно доступные для рыболова берега водоемов также могут быть признаком пусть временной, но все же локализации рыбы. Тем более что на таких участках рыба собирается именно для питания, а значит, она активна, и ее можно ловить.

Места возможных стоянок рыб представлены схематически на рис. 2–5. Так, например, рыба держится в местах отложений грунта на плесе ниже сужения русла реки с наличием водной и надводной растительности (рис. 2, *а, в*). Похожие места образуются при делении реки островками на два-три протока. Самый перспективный – наиболее глубокий из них с размываемым грунтом, содержащим всевозможный корм. Крупные валуны на дне всегда привлекают хищников. Особенно эти места любят щука и судак, охотящиеся из засады в нижних горизонтах воды (рис. 2, *б*).



Рис. 2. Места возможных стоянок рыб:

*а*– узкий проток; *б*– валуны на дне; *в* – участок, покрытый растительностью; *г* – подмоины у глинистого берега; *д* – глубокий проток на широком и мелком участке реки

Жерех, голавль, да и щука нередко встречаются у размываемых быстрой струей глинистых берегов (рис. 2, *г*). Глубокие протоки на широких участках реки служат единственным проходом для всех рыб, а отмели на противоположном берегу посещает ночью судак, а днем – жерех (рис. 2, *д*).

На относительно глубоких участках под нависшими над водой деревьями и кустами часто кормятся голавли, а порой там же можно встретить и жереха (рис. 3, *а*). Щука также не пропустит такой участок. Подводные песчаные косы с быстрым течением реки (рис. 3, *б*) служат укрытием для судака и жереха во время их кормления на отмелях. Там они встречаются на утренней и вечерней зорьке, но в ветреную погоду могут появиться и днем.

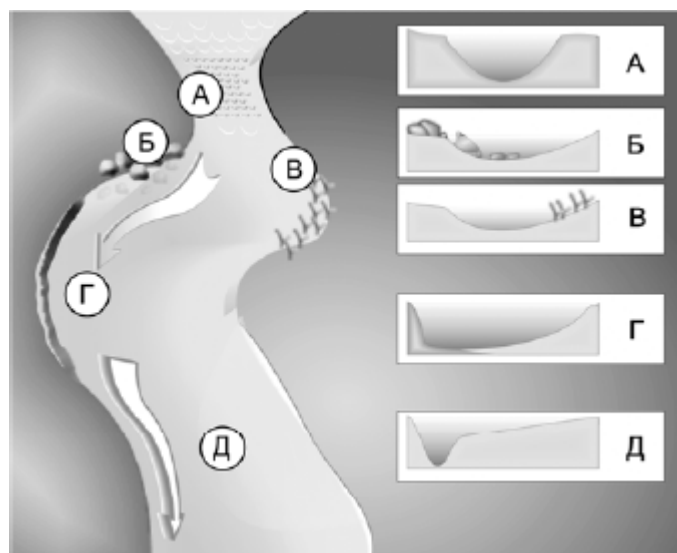

Рис. 3. Песчаные косы с быстрым течением и перекаты:

*а*– нависающие над водой деревья;  
*б*– песчаные косы; *в*, *г*– перекаты

Перекаты с быстрым течением считаются лучшими местами для ловли всех рыб (рис. 3, *в*). Если перекат мелкий и дно его покрыто травой, то ночью сюда выходят на охоту щука, сом, судак. Относительно глубокие перекаты являются отличным местом для ловли

голавля и жереха, которые там питаются в дневное время. В начало такого переката днем могут также подойти окунь, щука и судак.

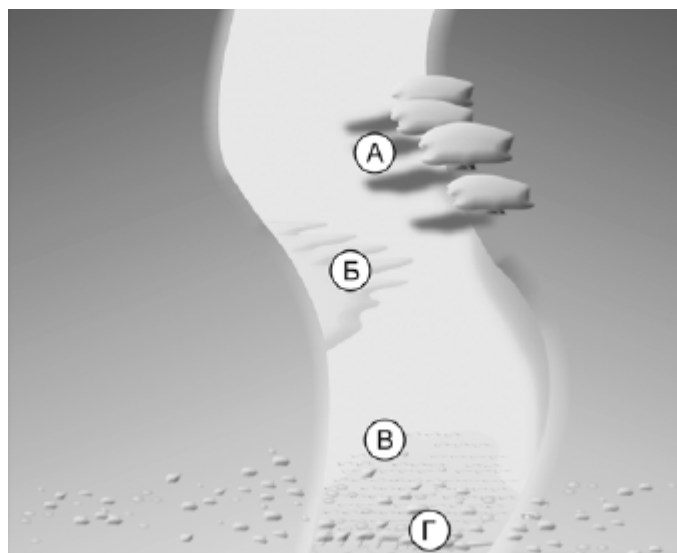
В конце перекатов с хрящеватым дном (мелкая галька с глиной) всегда находится обрыв с отмели на глубину, где можно встретить практически любую рыбу в течение суток (рис. 3, з).

Возле мысов, вдающихся в русло подводных гряд (естественных и созданных человеком) всегда присутствуют отбойные струи, на которых собирается различный корм (рис. 4, а). На таких участках и голавль, и жерех, и щука, и судак могут стать трофеями спиннингиста. Эти места особенно интересны, если выше их по течению берег луговой с высокой травой, кустарником и деревьями, которые поставляют корм (гусеницы, жуки, бабочки, кузнечики) на поверхность реки, сосредотачивающийся на этих струях.



Рис. 4. Воронки и прибрежные отмели:

А– мыс, вдающийся в русло подводных гряд;

Б– воронки; В– глубины у берега;

Г– прибрежная отмель

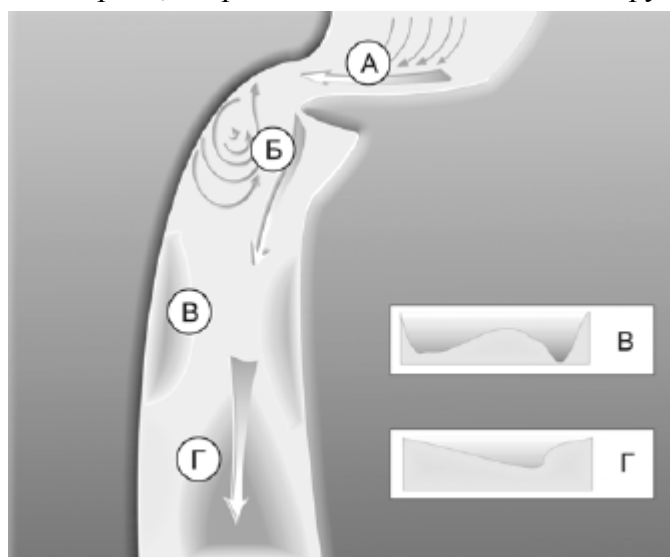
На грани прямого и обратного течений образуются суводи (воронки). Корм, а следовательно, и рыба задерживаются на границе двух течений (рис. 4, б). Здесь можно встретить голавля, язя, щуку, а также другую рыбу.

Глубины, расположенные у самого берега, можно считать очень удобными для рыболова участками, так как там также можно встретиться с любой рыбой (рис. 4, в).

Прибрежные отмели с резким свалом в глубину (рис. 4, з) – излюбленные места стоянки щук и судаков, которые подкрадываются из глубины на отмель за мальком, а прибрежные глубины часто служат местом локализации и прохода практически всех рыб.

Береговые овраги (рис. 5, а), сбрасывая в реку после дождя продукты размыва, образуют вдающиеся в русло отмели. Если в этом месте присутствует течение и имеется глубокое русло, лучшего места для ловли жереха и судака найти трудно.



Рис. 5. Места стоянки рыб и скопления корма:

*a* – береговые овраги; *б*– устье впадающих речек; *в*– небольшой мелкий залив

Устья впадающих речек (рис. 5, *б*) также могут быть местом скопления корма и стоянки рыб.

Определенный интерес могут представлять и небольшие мелкие заливы, поросшие травой, особенно если они переходят в глубокое русло реки. Ночью здесь обычно охотятся сомы, а днем – окунь, щука и голавль (рис. 5, *в*).

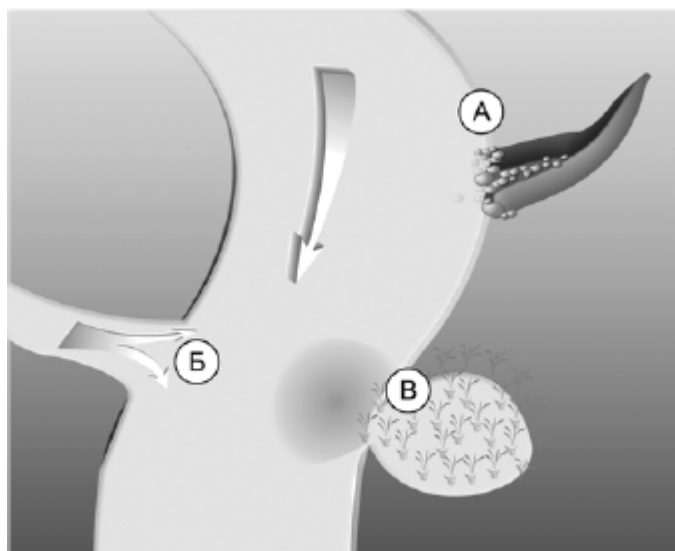
Как видно из предложенных схем участки вероятной локализации рыбы в проточных водоемах всегда имеют выраженные на общем фоне отличительные признаки. Аналогичный закон справедлив и для водоемов со стоячей водой. Поэтому без внимания рыболова не должны оставаться ни резкие спады с отмели на глубину, глубокие подводные борозды, имеющие как естественное, так и искусственное происхождение. А такие гидротехнические сооружения, как плотины, дамбы, укрепленные берега, вообще считаются наилучшими местами для ловли всех хищников.

Рассмотрев характеристики водоемов с позиций рыболова, познакомимся теперь с их обитателями.



## Анатомия и физиология рыб

Рыбы, с которыми нам приходится иметь дело при ловле, относятся к классу костистых, т. е. имеют скелет и соответствующую ему форму, отражающую привычные места обитания. Например, белые рыбы, обитающие в зоне подводной растительности, обладают высоким и сжатым с боков телом. Рыбы, ведущие донный образ жизни (сом, подкаменщик, налим), имеют приплюснутую форму тела. Большинство же речных обитателей, предпочитающих быструю воду, обладает веретенообразной формой.

При перемещении и для сохранения равновесия рыбы пользуются плавниками, которые состоят из костистых лучей и кожи. Большинство рыб имеет парные грудные и брюшные плавники и одиночные анальный, или заднепроходный, спинной и хвостовой плавники. Некоторые виды рыб, например судак, окунь, обладают двумя спинными плавниками и первый из них образован твердыми колючими лучами. У карпа и усача первый луч спинного плавника имеет форму пилы. Лососевые отличаются наличием лишнего костяного жирового плавника, который располагается между спинным и хвостовым плавниками.

Тело рыб покрыто чешуей, причем у одних рыб чешуек больше, у других – меньше, а у таких рыб, как налим и сом, она вообще отсутствует. Чешуя растет пропорционально росту рыбы, и образующиеся на ней годовые кольца (как на срезе деревьев) позволяют установить возраст рыбы.

Под чешуей находится кожа, содержащая железы, которые выделяют защитную слизь. У леща этот защитный механизм особенно выражен.

Подавляющее большинство рыб обладает особым органом, благодаря которому они ощущают колебания, исходящие от различных объектов. Это так называемая боковая линия, которая имеется с каждой стороны и сформирована из особых чешуек, на них есть волоски чувствительных клеток. Учитывая тот факт, что в воде колебания передаются на большие расстояния, то значение этого органа для рыбы трудно переоценить. Именно благодаря этой способности рыба, особенно хищная, ориентируется при локализации кормовых объектов животного происхождения. Можно предположить, что именно благодаря боковой линии наиболее опытные (взрослые, а значит, большие) рыбы, уловив колебания от топающего по берегу рыбачка, не реагируют на любые его ухищрения.

Характерная для каждого вида окраска у отдельных рыб способна изменяться в зависимости от сезона («брачный наряд») или от условий обитания (покровительственная).

Органами дыхания для рыб являются жабры, посредством которых кровь рыбы обогащается кислородом.

С точки зрения рыболова немаловажно, что и как рыбы видят над водой и под ее поверхностью, поэтому органу зрения постараемся уделить максимум внимания и рассмотрим этот вопрос с позиции ловли.

Способность рыбы различать надводные предметы всецело зависит от чистоты воды и от глубины, на которой она стоит. Оказывается, рыба рассматривает надводный мир, как через круглое окно, и объекты, находящиеся в его центре, она различает лучше всего. По мере удаления от середины этого окна изображения объектов в результате отражения световых лучей от поверхности воды все больше искажаются, а предметы, находящиеся под углом около 10° к поверхности воды, кажутся укороченными и сплюснутыми. Если такой объект неподвижен и его окраска не контрастирует с фоном, то он практически не будет виден для рыбы.

Вследствие такого физического явления, как преломление световых лучей в воде, рыба способно заметить появившегося на берегу рыболова несколько раньше, чем это можно себе представить. Поле зрения рыбы, охватывающее все то, что происходит над водой, можно

представить в виде конуса с углом в  $97^\circ$  и вершиной в зрачке ее глаза. Остальной поток света отражается от поверхности воды. Лучи же, выходящие из воды, преломляются и «охватывают» на поверхности все, за исключением предметов, расположенных под углом к горизонту, меньшим  $10^\circ$ . Для более крупной рыбы, находящейся в глубине (рис. 6), невидимым остается пространство *a*. Все то, что находится за его пределами (зоны *b* и *в*), она видит. Для рыбки, плавающей поверху, для обозрения доступна лишь зона *в*. Таким образом, чем глубже рыба стоит в воде, тем меньше шансов на то, чтобы остаться для нее незамеченным. Вы еще не успели приблизиться к ней, а она уже обратила внимание на «что-то лишнее» на привычном фоне и поэтому, возможно, опасное. А инстинкт самосохранения никто не отменял. Поэтому спровоцировать ее атаку будет значительно тяжелее, если даже она и не покинула свою стоянку. При желании, зная глубину нахождения рыбы, можно вычислить дистанцию безопасной ловли. Если, например, рыба стоит на глубине 3 м, то это расстояние для рыболова в положении сидя будет равно около 8 м, а для стоящего на уровне воды – 14 м.



Рис. 6. Поле зрения рыбы над поверхностью воды

Но все же подойти к рыбе ближе можно, так как существует «слепое» пространство. Это сектор размером  $20^\circ$  (для некоторых рыб до  $40^\circ$ ), который располагается со стороны хвоста, откуда и следует подходить к рыбе, которая стоит на небольшой глубине. Это пространство позволяет порой достаточно близко подойти к рыбе, питающейся поверху. Если учесть, что на течении рыба практически всегда располагается головой против струи, а в стоячих водоемах жирующие хищники в большинстве случаев ориентируются головой в сторону выхода на отмель, где обычно и располагаются мелкие рыбки, то проблема становится вполне решаемой. А если вы еще к тому же встанете на фоне куста или прижметесь к дереву на берегу, то шансы на успех еще более возрастут. Только вот подойти к такому дереву или кусту надо, заранее предполагая возможную локализацию и, главное, положение хищника. Именно поэтому при ловле с берега первые несколько забросов следует производить с какого-то расстояния от уреза воды, а, завершая проводку, удилицем выбрасывать приманку на берег.

Всегда нужно учитывать и то, что мы часто ловим с высокого берега, на котором все предметы и, конечно, рыболов хорошо видны. Неподвижные и не выделяющиеся на общем фоне предметы не пугают рыб. К тому же они привыкают к двигающимся под влиянием ветра растениям и поэтому плавные движения рыболова тоже могут быть мало заметны для рыб.

Особое значение имеет положение солнца. Старайтесь ловить, располагаясь напротив него или при боковом освещении. При освещении сзади падающая от рыболова и его удилица тень будет пугать рыбу. То же касается и блестящих предметов.

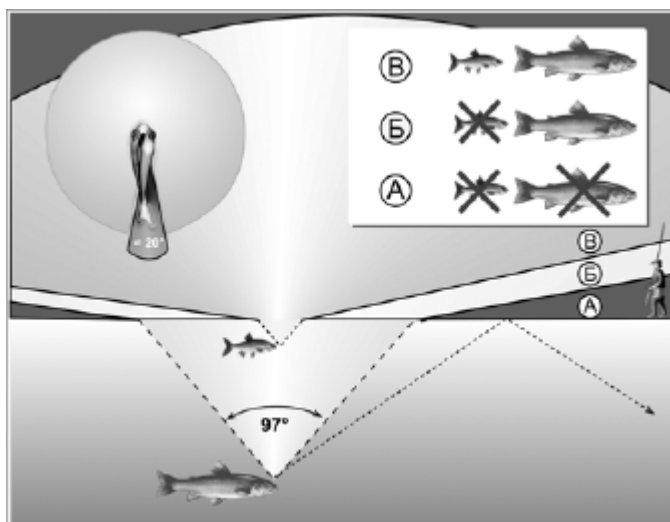
Зрение рыб играет важную роль в их питании. Поэтому при ловле на искусственные приманки мы должны учитывать, что и как рыбы видят под водой. Уже доказано, что цвет и оттенки они различают в большей степени, чем люди. Окраска будет играть важную роль, особенно в случае презентации приманки на глубине, не превышающей 2 м. На больших глубинах в связи с особенностью проникновения солнечных лучей сквозь воду цвета воспринимаются иначе. В то же время такие приманки, как, например, искусственные мухи, плывущие по поверхности воды, для рыб представляются на фоне неба либо солнца. Поэтому цвета будут невыразительными. Тем не менее из практики известно, что при ловле очень осторожных рыб цвет мухи может существенно повлиять на конечный результат.

Рыба видит плывущую к ней муху (рис. 7). Когда муха находится за пределами зрительного конуса (а), виден только фрагмент, находящийся под водой, и если нет ветра – его отражение на поверхности воды. Затем рыба начинает различать крылышки мухи (б), причем в результате преломления лучей они выглядят искривленными. После того как мушка попадает в область зрительного конуса, она становится видна вся целиком (в). Отражение же подводной части мухи о поверхность воды пропадает.



Рис. 7. Как рыба видит наплывающую на нее по течению мушку

Обоняние и вкус у некоторых рыб развиты несколько лучше, чем у человека. Определенную роль играют и усы, которыми обладают карп, усач, сом, налим, линь.

У многих видов рыб имеется плавательный пузырь, который для них является органом равновесия. Он бывает однокамерным – у лососевых, и двухкамерным, позволяющим принимать вертикальное положение в воде, – у карповых. Некоторые виды, например подкаменщик, обходятся вообще без плавательного пузыря.

Температура рыб, а значит, и все биохимические процессы, обеспечивающие жизнедеятельность, находятся в прямой зависимости от температуры воды. Этим и объясняется снижение активности (аппетита) при резких похолоданиях.

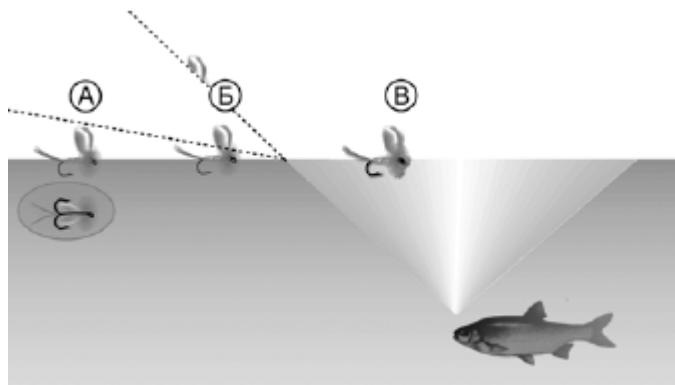
Различия в пищеварительном тракте, органах кровообращения и пр. у различных видов рыб не имеют для нас принципиального значения, поэтому углубляться в подробности мы на этом этапе не будем.

## Виды рыб

### Плотва (*Leuciscus rutilus*)

Половой зрелости эта рыба достигает на 4—5-м году жизни. В этом возрасте она обычно достигает в длину 10–12 см. Период икромета на различных водоемах происходит в разное время, но в целом он начинается с середины мая и продолжается до первой декады июня (рис. 8).



Рис. 8. Плотва

Плотва прекрасно себя чувствует как в небольших речках, почти ручьях, прудах и озерах, так и в больших реках. Этот вид весьма многочислен и по количеству, пожалуй, занимает лидирующее место среди пресноводных европейских рыб. Тем не менее на севере ее все-таки гораздо меньше, чем на юге, а в речках с холодной ключевой водой, как и в горных, она почти не встречается.

### Лещ (*Abramis brama*)

Лещ – крупная рыба и при благоприятных условиях достигает 5–6 кг. Обитает как в озерах и водохранилищах, так и в реках. Окраска леща зависит от особенностей водоемов: в одних – бока его серебристо-темноватого оттенка, в других – серебристо-желтоватого. Плавники темно-серые, спинной – короткий и высокий, анальный – длинный и узкий (рис. 9). Такого высокого тела, как у леща, нет ни у одной пресноводной рыбы. Сходны с ним лишь густера и отчасти белоглазка, но у них вес поменьше. Половозрелым лещ становится на 5-м году жизни, достигая в длину 20–27 см. Строение рта леща позволяет ему вытягивать губы в трубочку длиной в несколько сантиметров. Это дает ему возможность доставать корм из ила с глубины до 6 см.



Рис. 9. Лещ

Лещ – стайная рыба. В большие стаи лещи собираются во время метания икры, в это время они близко подходят к берегам. Лещ любит места со слабым течением, обитает в глубоких ямах, заводях, подмоинах у обрывистых берегов, около затонувших коряг или завалов камней и т. п. Особенно много лещей собирается выше плотин и запруд. Эти места привлекают леща отсутствием сильного течения и достаточной глубиной. Он предпочитает глинистое дно, покрытое илом. В озерах и водохранилищах держится в некотором удалении от берега. Кормится лещ большей частью ночью, выходя из ям на отмели.

## Красноперка (*Scardinius erythrophthalmus*)

Красноперка напоминает по внешнему виду и образу жизни плотву (рис. 10). Ее обычный вес составляет 150–250 г. Лишь отдельные экземпляры достигают длины 30–35 см и веса до 1–1,5 кг. Обитает преимущественно в заливах и старицах рек, в проточных прудах и озерах, богатых водной растительностью. Держится почти всегда на малых и средних глубинах. Излюбленные места обитания красноперки – заросли камыша и другой водной растительности. Нерестится в апреле – июне (а в отдельные годы и в июле) при температуре воды 16–18 °С. Питается в основном растительной пищей – водорослями и водными растениями, а также насекомыми. В отличие от многих других рыб в жару не прячется в ямы и иные прохладные места, а напротив, выходит погреться на солнышке и плавает у самой поверхности воды.



Рис. 10. Красноперка

## Жерех (*Aspius rapax*)

Жерех – наиболее крупная рыба из семейства карповых. Он достигает длины 80 см и веса 10–12 кг. Бока у жереха серебристые, с легким синеватым оттенком, спинной и хвостовой плавники – с темными концами, остальные – беловато-сероватые или красноватые. Хвостовой плавник удлинённый, с острыми концами и большой выемкой. Рот – широкий и беззубый (рис. 11). Жерех – исключительно дневной хищник, кормится мелкой рыбкой несколько раз в день, обычно на рассвете, днем и вечером. Кормежка его часто сопровождается так называемым боем – сильными, шумными ударами у поверхности воды, с брызгами и расходящимися кругами, из которых, спасаясь от него, выпрыгивают мелкие рыбки. Порой жерех хватает жертву без боя. Иногда несколько некрупных жерехов устраивают совместную охоту. Любимые места обитания жереха – глубокие омуты, водовороты, пороги с быстрыми сильными струями. Крупный жерех имеет индивидуальный охотничий участок у песчаных отмелей и речных перекатов, где много мелкой рыбы.



Рис. 11. Жерех

Жерех держится группами одновозрастных рыб и лишь на определенном месте. Нерестится в последних числах апреля – мае, когда вода прогреется до 10–12 °С. Икру откладывает на перекатах. Молодь питается беспозвоночными, зоопланктоном. Достигнув двухлетнего возраста, жерех становится хищником. Главная пища – уклейка, которая держится, как и жерех, у поверхности воды, хотя нередко его жертвой становится и пескарь, обитающий, как известно, на дне. В желудках крупных рыб также можно обнаружить густеру и подлещика. Интересно, что даже крупный жерех, казалось, уже наевшийся рыбы, редко пропустит плывущее насекомое. Этот факт, без сомнения, важен для рыболовов.

## Голавль (*Leuciscus cephalus*)

В благоприятных условиях голавль вырастает до больших размеров. По некоторым данным он достигает длины 80 см и веса до 8 кг. Голавль отличается от других рыб семейства карповых своим брусковатым телом и широколобой головой, которой он и обязан своим названием. У него крупная чешуя с легким золотистым оттенком, ярко-оранжевые грудные и брюшные плавники, а спинной и хвостовой – черной окраски (рис. 12).



Рис. 12. Голавль

Молодой голавль – рыба нехищная, но, достигнув веса 100–200 г, начинает подкармливаться и мелкими рыбешками. Голавля весом 0,5 кг уже смело можно отнести к хищникам, так как в пищевом рационе рыбы таких размеров преобладают мальки. В то же время крупного голавля вполне реально ловить и на мотыля, червя, пареное зерно, зелень и т. п.

Голавль – типично речная рыба, предпочитает быстротекущие реки с чистой холодной водой, где много перекатов, с каменисто-галечниковым дном. В стоячих водах, в том числе в водохранилищах, не встречается, уходя из них в притоки. Держится в реках у перекатов, ниже и выше их, на мелях с быстрым течением, у мостов, у подмоин крутых берегов. Любит держаться в быстрых струях ниже плотин. Стоит голавль и под ветвями деревьев, нависающих над водой. Ночью в поисках корма он выходит на неглубокие песчаные отмели со средним течением.

## Язь (*Idus melanotus*)

Язь, наряду с голавлем, обитает на равнинных реках с умеренным, реже быстрым течением. Он также относится к карповым и достигает веса 6–8 кг (рис. 13). Половая зрелость наступает в 5–6 лет, длина доходит при этом до 30 см.



Рис. 13. Язь

Сразу же после схода снега язь собирается в стаи и мигрирует на отдаленные, находящиеся в верховьях рек, а порой и в мелиоративных каналах места нереста. Икру начинает метать, когда температура воды поднимется до 6–8 °С, откладывая ее на песчаное или галечное дно. Впрочем, нерест возможен и на залитом лугу, где язь откладывает икру непосредственно на прошлогоднюю траву.

## Елец (*Leuciscus leuciscus*)

Елец, как и плотва, относится к наиболее известным рыбам отечественных водоемов. По внешнему виду он схож с голавлем и, возможно, с язем (рис. 14). Предпочитает свежую и чистую воду, поэтому его можно обнаружить в некрупных быстрых речках с чистой водой, после нормализации ее уровня. Стаи ельцов можно увидеть на течении над чистым песча-

ным дном, где рыба занимает места за неровностями дна, песчаными косами. В поисках пищи часто поднимается к поверхности воды.



Рис. 14. Елец

В жаркие летние дни целые стаи ельцов прячутся в тени водорослей, но не прекращают активно питаться в течение всего дня. Ближе к осени ельцы мигрируют вниз по течению в более глубокие и спокойные места, но ловить их можно вплоть до ледостава.

Половой зрелости ельцы достигают к 2–3 годам. Питаются по преимуществу бентосом, но крупные особи не прочь полакомиться и мальком.

### Уклейка (*Alburnus alburnus*)

Средние размеры этой подвижной небольшой рыбки редко превышают 15 см в длину, а вес – 50 г (рис. 15). Она обитает почти в каждой реке, озере, водохранилище. Держится около берегов, на слабопроточных или тихих местах. Особенно много ее собирается выше и ниже плотин и у впадающих в реку ручьев.



Рис. 15. Уклейка

Уклейка нерестится при температуре воды 17–20 °С, причем икротет часто растягивается на месяц и более, так как большинство рыб откладывает икру в три-четыре этапа с промежутками в 1–2 недели. Во время нереста уклейка, группируясь в большие стаи, представляет легкую добычу для хищных рыб.

### Карп (*Cyprinus carpio*)

Обитает в прудах, озерах и реках, достигая веса 30 кг и более. Питается мотылем, другими мелкими насекомыми, а также слизнями и рачками. Не откажется и от любезно предложенного червя. Выросший в искусственных условиях, часто отдает должное кулинарным изыскам рыболовов. Половозрелым становится на 3–4-м году жизни, достигая при этом в длину около 30 см (рис. 16).



Рис. 16. Карп

Нерестится карп при температуре воды 18–20 °С, обычно в конце мая – июне. Нерест происходит рано утром на мелких, хорошо прогреваемых местах с подводной растительностью. Нерест сопровождается шумными брачными играми, длится 10–15 дней, при похолодании может растягиваться и на более длительное время.

## Усач (*Barbus barbus*)

Эта рыба обитает в реках с быстрым течением. От других рыб усач отличается своей похожей на хобот пастью с усами, расположенными на верхней губе и по углам рта (рис. 17). Его мощное, почти цилиндрическое тело как нельзя более соответствует местам обитания этой рыбы. Мелкие экземпляры живут на каменистых перекатах, а крупные – предпочитают более глубокие участки с каменистым дном и быстрым течением. Вес рыбы часто достигает 4–4,5 кг. Усача редко ловят целенаправленно, чаще он попадает при ловле других рыб на опарыша, личинки ручейника и малька. Специальные для усача наживки – казарка (личинка стрекозы) и выползок. Порой он неплохо берет на желтый сыр, горох и сладкую кукурузу.



Рис. 17. Усач

Половой зрелости усач достигает к 4 годам, вырастая при этом до 35 см в длину. Рыба очень мощная, что и привлекает рыбаков.

## Щука (*Esox lucius*)

Щука принадлежит к числу рыб, вырастающих до больших размеров и огромного веса. В благоприятных условиях она, по отдельным источникам, достигает веса 35–40 кг. Щука – всеядный хищник: она пожирает рыбу, лягушек, но главным образом кормится мелкой рыбой, не щадя и своих сородичей (рис. 18).



Рис. 18. Щука

Щуку можно встретить почти во всех реках, озерах, водохранилищах и даже в прудах с чистой водой. Держится она в ямах, омутах ниже плотин, около затонувших коряг, лежащих на дне камней, у обрывистых берегов и в других местах с тихим течением или совсем без него. Лучшими местами весенней ловли щук будут те, где к периоду жора наступает просветление воды. Обычно это верховья рек, вытекающих из озер, или реки, протекающие по возвышенности с малым водосбросом и подсосом грунтовых вод. Летом щука (особенно мелкая и средняя) перекочевывает в поисках корма к водяным зарослям, осоке, где в это время собирается много мелкой рыбы. Охотится щука и на неглубоких местах, выбирая для своей засады разные лежащие на дне предметы: коряги, камни и т. п. Осенью, как, впрочем, и другие виды рыб, она перемещается на более глубокие места.

Нерестится щука в апреле, сразу же после разрушения ледяного покрова. Половой зрелости достигает в 2–3 года, увеличиваясь при этом в длину до 28–30 см.

## Судак (*Lucioperca sandra*)

Судак обладает удлиненным брусковатым телом и отличается характерной клыкастой пастью с мелкими зубами (рис. 19). Жаберные крышки без чешуи или покрыты ею частично. Окраска судака серебристо-серая с 8–10 поперечными темными полосами, идущими от



спины к брюшку. Спинной плавник – двойной, передний – с острыми лучами-колючками, брюшные и анальные плавники – светло-желтые. Уколы плавника и шипов жаберных крышек судака очень болезненны. Судак вырастает до большого размера – более десятка килограммов. Обычно же судак весом в 3 кг, пойманный рыболовом-любителем, считается крупным. Обитает во многих реках и озерах, водохранилищах и даже в некоторых чистых глубоких песчаных карьерах бассейнов Балтийского, Черного, Азовского и Каспийского морей.



Рис. 19. Судак

Судак – рыба стайная, держится обычно около дна, при кормежке может подниматься к поверхности. Питается мелкой рыбой других пород. Интенсивное питание начинается перед нерестом.

Половой зрелости эта рыба достигает на 4-м году жизни, длина ее при этом составляет 40–45 см. Нерестится в апреле – мае. В реках судак держится на ямах, среди завалов коряг, камней, затонувших деревьев, у обрывистых берегов, около перекатов, на границе быстрин и замедленного течения. Избегает участков с водными зарослями.

## Окунь (*Perca fluviatilis*)

Данная рыба легко отличается своим внешним видом от прочих рыб (рис. 20). Довольно большой рот этого хищника вооружен мелкими острыми зубами. Длина его примерно 20–35 см. Мелкий и средний окунь держится стайками, подбираясь по возрасту. В поисках корма стайки плавают в разных слоях воды, но обычно передвигаются вдоль берегов, придерживаясь зарослей и глубины в 1–2 м. Более крупные рыбы предпочитают глубокие ямы.



Рис. 20. Окунь

Любимые места окуня – около обрывистых берегов, где ветви деревьев низко свисают над водой, места с завалом коряг, крупных камней, омуты ниже плотин, ямы, устья речушек. В реках окунь выбирает места, где течение очень тихое, – заводи с водными зарослями или кустами, среди которых он маскируется и охотится за мальком. Выпрыгивающая из воды веером мелочь – верный признак охоты окуня. Ранним утром окуни держатся у самого дна, к 10 ч поднимаются на 1–1,5 м выше.

Нерестится с апреля по май.

## Сом (*Silurus glanic*)

Это самая крупная рыба в наших водоемах. Сом питается рыбами, лягушками, раками. Впрочем, он не побрезгует ни червями, ни личинками насекомых, ни прочими продуктами животного происхождения. В нормальных условиях эта рыба к 10 годам достигает веса 10 кг.



Рис. 21. Сом

Сом обитает чаще у самого дна на больших глубинах. Спина его черная, бока несколько светлее с темными пятнами, брюхо белое с желтовато-грязным оттенком, отвислое. Тело в хвостовой части сжато с боков. Голова сома непропорционально огромна, составляет 1/6 всей длины. Огромная пасть вооружена мелкими зубами. Два длинных уса на верхней и четыре коротких уса на нижней челюсти дополняют облик этой рыбы. Тело обильно покрыто слизью (рис. 21).

Сом нерестится в мае – июне при температуре 18–22 °С.

### **Подуст (*Chondrostoma nasus*)**

Этот вид рыб отличается от прочих выраженной верхней челюстью, хотя именно благодаря этому признаку его можно принять за сырть. Спина у него зеленовато-черной окраски, а бока и брюхо – серебристо-блестящие. Все плавники, кроме темного спинного, красноватого оттенка (рис. 22).



Рис. 22. Подуст

Подуст обычно живет стаями и встречается в водах, характерных как для хариуса, так и для усача. Половозрелым становится на 3-м году жизни, вырастая до 20–25 см в длину. Взрослые особи достигают веса до 1,5 кг.

Нерестится в марте – апреле.

### **Сырть (*Vimba vimba*)**

Сырть, или рыбец, своей верхней челюстью напоминает подуста, из-за чего в некоторых регионах ее так ошибочно и именуют. Окраска у сырти изменяется в зависимости от сезона. Весной, перед нерестом, спина становится почти черной, а низ брюха и нижние плавники приобретают красно-оранжевый оттенок. В другое время года спина у сырти серо-голубая, а брюхо – белое со светло-желтыми плавниками (рис. 23).



Рис. 23. Сырть

Вес самых крупных особей редко превышает 1 кг. Она предпочитает быструю и чистую воду и охотно держится на перекатах. Пищевой рацион сырти в основном ограничивается бентосом.

Нерестится в мае – начале июня. Нерест проходит в глубоких каменистых участках с выраженным течением.

## Ручьевая форель (*Salmo trutta fario*)

Ручьевая форель, или пеструшка, – хищник. Обитает в незамерзающих речках с очень быстрой и холодной водой, поэтому плохо переносит температуру выше 15 °С. Подавляющее большинство особей едва ли превосходит 30–35 см в длину и веса более 500 г. Но, в отличие от горных рек, в водоемах средней широты можно встретить особей и до 3 кг весом. Нерестится осенью и зимой.



Рис. 24. Ручьевая форель

Покрытая красными, черными и белыми крапинками (за что ее и назвали пеструшкой), ручьевая форель очень красива, хотя ее окраска в значительной степени определяется цветом воды и почвы, кормом и даже временем года (рис. 24). В период икромета она выглядит всегда темнее. Половозрелой становится на 2–3-м году жизни. После нереста скатывается вниз и держится на глубоких участках реки вблизи впадающих родников. Мелкие рыбы питаются преимущественно водными беспозвоночными и рачками, в рационе же взрослых особей преобладают мелкие рыбешки.

## Радужная форель (*Oncorhynchus mykiss*)

Внешним видом напоминает пеструшку, но отличается от по-следней окраской. Все тело этой рыбы, за исключением грудных, брюшных и заднепроходного плавников, покрыто темным пятнистым рисунком, а вдоль боковой линии проходят продольные полосы розовой окраски (рис. 25).

Естественный регион обитания этого вида форели – Северная Америка. Встречается там как в реках, так и в озерах, вырастая весом до 5–10 кг. Рыба очень сильна и ее вываживание доставляет рыболову невероятные ощущения. Искусственное зарыбление водоемов этим видом намного проще и дешевле, чем ручьевой форелью. Однако радужная форель не размножается у нас естественным способом, хотя хорошо растет и набирает вес.



Рис. 25. Радужная форель

Образ жизни радужной форели несколько отличается от ручьевой, а значит, и ловить ее следует иначе, хотя большинство способов эффективны в обоих случаях. Радужная форель занимает другие места в водоеме, чаще встречается на открытой воде. Любит собираться стаями, что особенно заметно на озерах.

## Морская форель (*Salmo trutta morpha trutta*)

Морская форель, или кумжа, по образу жизни схожа с семгой (рис. 26). Этот «странствующий» родственник ручьевой форели становится доступным для рыболовов при его передвижении из моря вверх по реке на нерест. Немногочисленные особи поднимаются в реки еще зимой, но основная масса рыбы появляется там в июне. Нерест кумжи происхо-

дит чаще всего в ноябре – начале декабря. После икрометания часть особей гибнет, а рыбы, благополучно перенесшие нерест, остаются в реках (в стадии «кельт») и обычно становятся жертвой рыбаков уже в феврале – марте. Выжившая кумжа уходит в море до конца мая. Во многих странах ловля рыбы в стадии «кельт» запрещена. Во-первых, с точки зрения рыбака, «кельт» не вызывает сильных эмоциональных переживаний. Несмотря на то что кумжа почти всегда неожиданно атакует приманку, измученная нерестом, она не в состоянии доставить при вываживании столько впечатлений, нежеле рыба, только что зашедшая в реку и пойманная еще до нереста («серебрянка»). Кроме того, переживший нерест «кельт» не должен быть объектом ловли хотя бы из этических соображений.



Рис. 26. Морская форель

## Хариус (*Thimallus thimallus*)

Эту рыбу часто упоминают, когда желают подчеркнуть высокую степень чистоты воды. Порой из-за довольно крупной чешуи хариуса ошибочно относят к белой нехищной рыбе. Бока у этой рыбы светло-серые, брюшко серебристое, спинка темно-зеленоватая с черными пятнышками. Плавники бывают и желтоватыми, и красноватыми. Красив его большой спинной плавник с небольшими черными пятнышками, который и является основным отличительным признаком данной рыбы (рис. 27). Европейский хариус обычно достигает веса 0,5–1 кг. Длина – 25–35 см, максимальная длина – до 60 см.



Рис. 27. Хариус

Самцы достигают половой зрелости к 2 годам, а самки – к 4, вырастая при этом до 35 см. Нерестится в марте – апреле, но иногда может и в начале мая. Рыба относительно своего веса достаточно сильная.

## **Отличительные признаки схожих по внешнему виду рыб**

Обычно рыболовы редко не знают рыбу, которую ловят, и легко различают ее по внешнему виду, но порой случаются казусы, особенно в случаях, когда на крючок попадаются молодые особи. Важно уметь различать рыбу с этических позиций, так как многие виды имеют предельно допустимый и охраняемый законом размер, установленный в соответствии с их половой зрелостью. Рыб, не достигших этих параметров, следует выпускать в воду живыми. Поэтому во избежание правовых нарушений, кроме «краснокнижных» объектов (об их ловле даже не может быть и речи, если на это нет специального разрешения), следует ориентироваться и в характерных приметах обычных рыб. Надо сказать, что неприятности могут быть не только со стороны органов рыбоохраны. Я был свидетелем, когда из-за этого были дисквалифицированы даже отдельные спортсмены, не сумевшие отличить уклейку от малютки жерешка.

### **Подуст и сырть**

Тело подуста гораздо уже, чем у сырти, заднепроходный плавник у него также уже (9—12 лучей), а у сырти заднепроходный плавник может состоять из 17–25 лучей.

Открытый рот у подуста имеет не круглую, как у сырти, а четырехугольную форму.

### **Плотва, язь и голавль**

Среди этих видов рыб плотва отличается красной окраской радужки глаза, язь – выраженной массивной хвостовой частью туловища, а голавль – выпуклым заднепроходным плавником.

### **Жерех и уклейка**

Разрез пасти у жереха значительно больше, чем у уклейки, и заходит за передний край глаза.

Нижняя челюсть у жереха выдается вперед, а у уклейки и нижняя, и верхняя челюсти на одном уровне.

У уклейки заднепроходный плавник почти не вогнут, а его передний край располагается на уровне спинного плавника. У жереха же отчетливо заметен «вырез» заднепроходного плавника, да и сам он смещен (его передний край) значительно ближе к хвосту.

### **Жерех и голавль**

У жереха заднепроходный плавник широкий с заметным вырезом, а у голавля – узкий и, напротив, выпуклый.

У жереха нижняя челюсть выдается вперед, а у голавля обе челюсти на одном уровне.

### **Голавль и елец**

У голавля заднепроходный плавник выпуклый, а у ельца – либо ровный, либо незначительно вогнут.

Пасть у голавля ориентирована под углом (если смотреть на профиль рыбы), а у ельца – горизонтально.

## Сезонные миграции рыб

Познакомившись с характеристиками водоемов, а также с рыбой, которую будем ловить, для предстоящей рыбалки необходима информация о локализации рыбы в зависимости от сезона ловли.

Локализация тепловодных рыб весной определяется местами их нереста, которые располагаются обычно в верховьях рек, их притоках, заливах и разливах.

Жерех и щука мечут икру в разливах, лещ, плотва и окунь – в прибрежных, богатых водной растительностью зонах, сазан – в заливах, заросших камышами, вблизи его постоянного места обитания. Время нереста определяет и время весеннего жора.

Щука нерестится при остатках на берегу весеннего льда. Сразу же за ней начинают икромет окунь, ерш, язь, елец, которые заканчивают нереститься на две недели позднее щуки. С ними и вслед за ними мечут икру жерех, голавль, подуст и плотва. Их нерест заканчивается позднее предыдущих на две недели, обычно во второй половине мая. Конец икромета леща, карася, пескаря приходится на первые числа июня. Потом нерестятся густера, линь, сазан, судак, а за ними сом и уклейка.

После икромета рыба в среднем около двух недель «отдыхает» в ближайших от нереста местах – на богатых растительностью отмелях с тихим течением, где вода теплее и чище. Здесь же начинается и весенний жор, который продолжается и в период скатывания рыбы на постоянные места обитания. В этот период хищники располагаются возле протоков, по которым из пойменных озер рыба спускается в реку. В период нереста ерша, плотвы, уклейки хищные рыбы, следуя за ними по пятам, пожирают их в большом количестве.

Летний период жизни рыб начинается (условно) с окончанием весеннего жора. К этому времени рыба, отъевшись, занимает свои излюбленные места.

Каждый вид рыбы держится на тех участках, где для него имеются наилучшие условия существования. Например, щука располагается в траве или корягах, а судак днем держится в омутах с выходом на песчаные отмели с быстрым течением, куда он выходит кормиться на зорьке. Жереха можно обнаружить на широких плесах, а голавля – на струе с прибрежной растительностью, под кронами нависающих над водой деревьев и кустов.

Летом жор хищных рыб становится коротким и капризным, с большими паузами. Часы наиболее активного клева выпадают на раннее утро и поздний вечер. В период коротких ночей рыба кормится всю ночь, с перерывом от 23.00 до 2.00. В ночные часы жировки рыба выходит из травы, подходит близко к берегу и держится на мелких перекатах. Среди дня окунь, судак и щука уходят в более глубокие места, омуты, под коряги, в тенистые участки под кустами, в траву, где их можно поймать с 11 ч утра до 2 ч дня. Ранним утром первыми на жировку выходят сом и судак, за ними окунь, щука, голавль и жерех. Вечером очередность жора идет в обратном порядке.

В начале сентября тактика рыбной ловли практически не отличается от летней, но когда начинают желтеть листья, рыба постепенно перемещается на глубокие места, подбирая наиболее подходящие для зимовки ямы.

С началом похолодания вода в водоемах становится более прозрачной. Водные растения опускаются на дно. Именно с этого времени начинается самый интенсивный и продолжительный жор рыбы. Но не у всех рыб он одинаков. Например, у голавля и жереха он заканчивается к началу октября. В то же время щука, окунь и судак продолжают интенсивно кормиться, причем нередко жор усиливается по мере приближения зимы.

Часы утреннего и вечернего клева начинают удлиняться, захватывая все больше дневного времени. В холодные осенние дни при сухой погоде рыба держится на глубине возле

дна, но в период потепления она выходит питаться на отмели. В такие моменты наблюдается особенно выраженный жор хищных видов.

В начале осеннего периода рыбу ловят со дна и в полводы, но ближе к зиме ее чаще находят у самого дна.

С наступлением зимы водоемы и, прежде всего со стоячей водой, замерзают и ловля рыбы производится со льда, что определяет иные требования как к самим снастям, так и к методам ловли.

Прежде чем перейти к конкретной информации о ловле, необходимо изучить общие характеристики рыболовных снастей, тем более, что приверженность рыболовов к конкретной снасти непосредственно связана со стратегией ловли.





## Рыболовные снасти

Как уже отмечалось, требования к снастям при ловле на открытой воде и со льда различны, поэтому зимнюю ловлю пока оставим и прежде всего займемся снастями, которые используются при современной активной или спортивной ловле летом. Сразу же следует оговориться, что ловля на открытой воде в принципе возможна и зимой. Поэтому, чтобы в дальнейшем не путаться, условимся, что ловлю на открытой воде будем называть *летней*, а со льда – *зимней* и снасти будем именовать соответственно.

Начнем, пожалуй, с тех элементов, без которых рыбная ловля невозможна в принципе. Это, конечно же, рыболовные крючки и леска.

## Крючки

*Рыболовный крючок* – незаменимый элемент в любительском рыболовстве и присутствует практически во всех снастях. Крючками оснащаются поплавочные и донные удочки, а также все искусственные приманки (блесны, мормышки, искусственные мушки и пр.). Покупая крючки, мы учитываем в первую очередь их размер и форму (рис. 28), поэтому на эти характеристики и следует обратить внимание.

### Форма крючка

Ассортимент рыболовных крючков весьма широк и разнообразен, от стандартных, классических, изделий до специально изготовленных для ловли карпа и лосося. Бывают крючки с одним, двумя и тремя поддевами – двойники и тройники, которые в свою очередь могут быть многофункциональными, а могут иметь специфическую форму и выпускаться для каких-то конкретных целей (Salmon Fly Hook Tube Treble – тройник для лососевых тубовых мух). Также существуют крючки с лопаточкой и колечком для привязывания лески (рис. 29). Надо сказать, что крючки с колечком появились в массовом производстве только с 1930 года, а до этого такие крючки изготавливались ручным способом и предназначались для искусственных мушек (The Complete Angler, Hawker, 1760).



Рис. 28. Типы (форма) рыболовных крючков

Приобретая крючки, мы, прежде всего, ориентируемся на производящую их фирму, и редко задумываемся, откуда берутся названия различных изделий. В литературе, да и на упаковках то и дело встречаются такие обозначения, как Kirby, Sproat. Эти крючки имеют своеобразную форму, которая разрабатывалась на протяжении XVII–XIX веков и данные названия не что иное, как имена родоначальников известнейших фирм, изготавливающих крючки на протяжении более трех веков. Dublin, Limerick (Ирландия), Aberdeen (Шотландия), Carlisle (Англия) – названия городов, которые также до сегодняшнего дня ассоциируются с характерной для каждого наименования формой крючка.

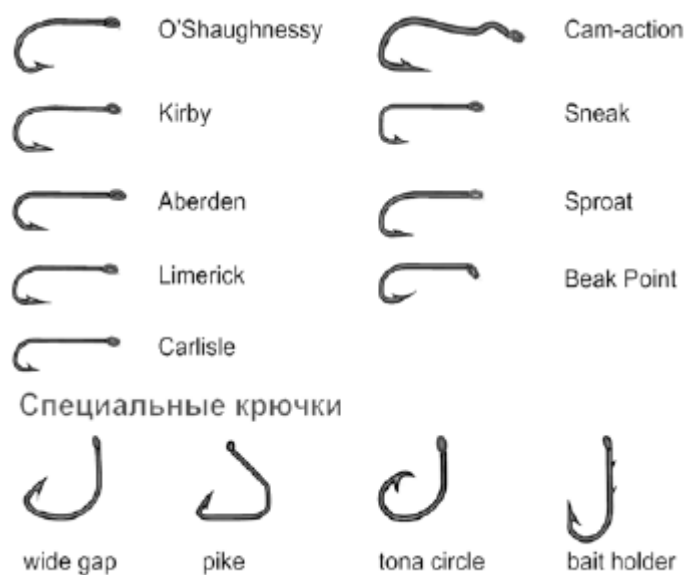

Рис. 29. Анатомия крючка

Между тем, как конструкция, рыболовный крючок не всегда был именно крючком, хотя, как приспособление для ловли рыбы, он известен с доисторического периода. Первые его «модели», обнаруженные при раскопках, представляют собой заостренный с двух сторон обломок кости с выточенной поперек канавкой для того, чтобы его можно было к чему-то привязать, и по форме ничего общего с крючком не имели (рис. 30). Прошло не одно тысячелетие, прежде чем это примитивное изделие приобрело привычные очертания. На самом деле достоверно не выяснено, когда рыболовный крючок был изобретен, во всяком случае, в эпоху неолита он уже был и изготавливался из костей, раковин и других подручных материалов.

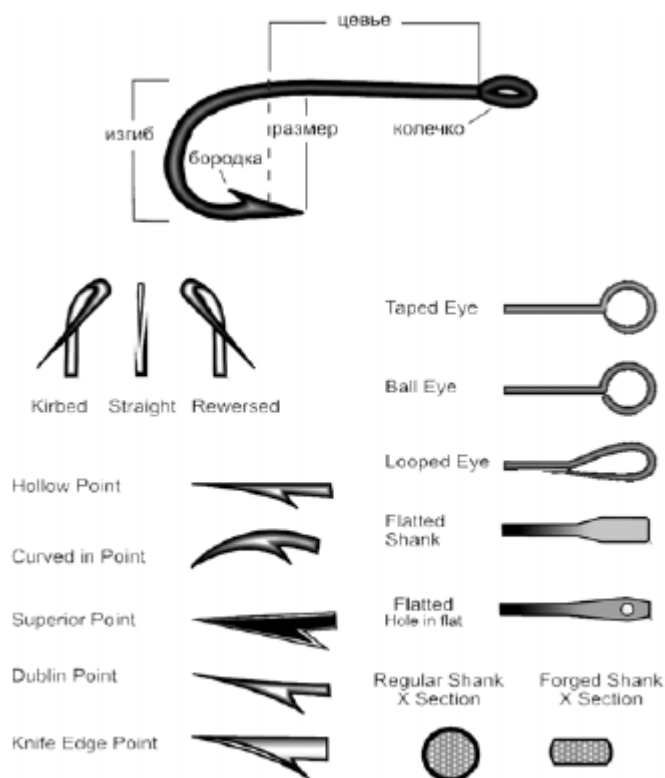

Рис. 30. Крючки, обнаруженные при раскопках

Перечисленные выше формы крючков (Kirby, Sproat, Limerick и т. д.) являются классическими. Дизайн каждого крючка обосновывался какими-то преимуществами (зацепистость, наименьшая вероятность схода рыбы, соответствие используемой насадке и наживке).



Рис. 31. Нахлыстовые крючки

С развитием ловли нахлыстом стали изготавливаться крючки, по форме соответствующие тем насекомым, имитацию которых на них вязали, а в настоящее время для искусственных мушек выпускаются специальные рыболовные крючки (fly hook) (рис. 31). Они могут отличаться друг от друга и по весу, и по форме, и, конечно же, по размеру. Существуют изогнутые крючки для вязки имитаций поднимающихся нимф (rising или swimming nymph). Специально выпускаются с-образные крючки для вязки имитаций бокоплава, личинок ручейника (shrimp, klinkhamer, grub, sedge). К слову, с этой же целью можно применять и похожие по форме карповые крючки (рис. 32). Существуют модели с горизонтально ориентированным колечком (в нахлыстовой ловле употребляются редко), а также с колечком, направленным вниз (их большинство) и вверх. Бывают укороченные (short) и удлиненные стримеровые (long) крючки. Также выпускаются специальные лососевые крючки, которые в свою очередь делятся на легкие (low water salmon fly hook) и тяжелые (deep water salmon fly hook). В общем-то все они соответственно маркируются, и даже начинающий нахлыстовик при желании легко в этом разбирается. Вопросы иногда возникают при выборе крючков с удлиненным и укороченным цевьем.



Рис. 32. Карповые крючки

## Размер крючка

Размер крючка определяется не только его разворотом или шириной, но также и длиной, что особенно важно при подборе крючков для вязки мух определенного размера. Если ширина крючка всегда соответствует его размеру, то с длиной дело обстоит иначе. Прежде всего, следует обратить внимание на тот факт, что длина цевья – прямой части крючка – меньше длины всего крючка в целом. Именно длина цевья определяет размер искусственной мушки. У стандартного крючка этот параметр определяется расстоянием между колечком и проекцией точки, расположенной на середине жала крючка на цевье. У стандартных крючков длина цевья в 2 раза больше его ширины и четко регламентирована в соответствии с международной классификацией.

Иногда в рецептах мух указывается, что крючок должен быть 2X short shank или, например, 6X long shank. Все дело в том, что любой стандартный крючок имеет длину, строго соответствующую его размеру. Так, например, крючок № 12 имеет длину цевья 11 мм. Крючок № 12 2X short (короткий) shank будет соответствовать длине крючка № 14, а № 12 6X long (длинный) shank будет равен по длине крючку № 6, или 20,5 мм. Другими словами, коэффициент X указывает, на сколько номеров нужно сместиться вверх (short) или вниз (long) от указанного на коробке номера крючка по шкале Redditch.

На эти данные следует ориентироваться при вязке мух каких-то конкретных размеров (например, для вязки кузнечика подойдут стандартные крючки от № 12 до № 10 и 2X long № 14).

Впервые цифровое обозначение крючков было введено фирмой Partridge of Redditch, основателем которой был Albert Partridge (Redditch – город в Англии). Со временем эта компания была куплена Alan Bramley. Именно благодаря ему Partridge of Redditch получил всемирное признание и стал известнейшим брэндом, а классификация (Redditch scale) крючков до сих пор является основной для определения их размеров. На упаковках своих изделий фирмы, обозначая размер крючка, обычно указывают Redditch expression (обозначение по Redditch).

Надо отметить, что данная классификация, трансформировавшаяся, как минимум, трижды, не единственная. Существуют еще Kendal scale, Pennell scale, Carlisle scale, Limerick «rational» scale, H. S. Hall series scale, Sell scale, Philips scale, O'Shaughnessy scale<sup>е</sup>, но они в настоящее время практического значения не имеют.

**Таблица 1. Соответствие международной и российской нумерации крючков**

Международная нумерация крючка (№)	Российская нумерация (№)
1	10,0
2	9,0
3	8,5
4	8,0
5	7,5
6	7,0
7	6,5
8	6,0
9	5,5
10	5,0
11	4,6
12	4,4
13	4,0

В принципе, учитывая тот факт, что качественные крючки выпускаются, к сожалению, только за рубежом, можно было бы и ограничиться приведенной информацией о размерах крючков. Но специально для рыболовов, которые привыкли к классификации крючков, выпускаемых еще в СССР, здесь приводится таблица соответствия международной и нынешней российской нумераций крючков (табл. 1).

## Покрытие и материал крючков

Цвет крючков зависит от их покрытия, которое предотвращает металл от коррозии. По способу покрытия различают крючки: BZ – бронза; N – никель; NB – черный никель; G – «золотым» покрытием, с тефлоновым покрытием и др.

Материалом для изготовления крючков служит стальная пружинистая проволока, от качества которой зависит, купим ли мы крючки данной фирмы во второй раз или нет. Крючок не должен ломаться под воздействием силы! Качественные крючки при попытке их сломать должны все-таки разгибаться, но прикладываемое усилие при этом даже для крючков небольшого размера должно быть значительным.

При выборе крючка необходимо обратить внимание на диаметр проволоки, из которой он изготовлен. Должное качество материала позволяет делать крючки из проволоки разного диаметра. На тонких крючках лучше сохраняется наживка, да и такой крючок лучше прокалывает пасть рыбы. Зато толстая проволока более прочна и не так «рвет» губу, как бывает, например, при ловле окуней и других рыб с нежной пастью. Но наибольшее внимание диаметру проволоки, из которой изготовлены крючки, уделяют вязальщики искусственных мушек. Именно от этой характеристики зависит, будет муха тонуть или плавать и как ее вязать.

От качества металла также зависит еще одно условие, которое определяет наш выбор, – это острота жала. Крючок, изготовленный из негодного материала, никогда не будет максимально острым, а от этого зависит даже не столько количество пойманной рыбы, сколько наше настроение.

## Леска

Разнообразие предлагаемых рыболовным рынком лесок может поставить в тупик неискушенного рыболова. Между тем правильный ее выбор чрезвычайно важен для эффективной ловли и нередко определяет конечный результат рыбалки. Опытные рыболовы знают, что различные рыболовные снасти и разные методики ловли предъявляют к леске достаточно конкретные требования, которые определяются ее характеристиками. Например, леска, используемая для ловли спиннингом, должна обладать одними свойствами, а леска, применяемая при донной ловле, – другими. Более того, при ловле различных рыб даже одной снастью эти требования также могут быть различными. В настоящее время существуют две основные разновидности рыболовных лесок – *моноволоконная* и *многоволоконная* (плетеная).

Монолеска производится из нейлона (полиамида) и в зависимости от технологии изготовления обладает различными свойствами. Так, например, монофиламент (Monofilament) относительно эластичен и мягок, хорошо укладывается на катушку и, следовательно, его применение способствует более дальнему забросу. Лески из нескольких типов полиамида называются *кополимерные* (Copolymer) и в целом обладают большей прочностью на разрыв и жесткостью, нежели монофиламентные. Существуют еще и *высокополимерные* (High copolymer) лески, при изготовлении которых применяются высокотехнологичные процессы, придающие им специфические свойства. К этой группе относятся тонущие (Sinking Line) лески, лески, устойчивые к воздействию ультрафиолета, и т. д.

Плетеная леска довольно быстро заняла свою нишу в рыболовном арсенале прежде всего благодаря своей прочности. В общем-то ставший уже привычным в обиходе термин «плетенка» соответствует действительности не всегда, так как не всякая многоволоконная леска является плетеной. Известны две основные разновидности многоволоконных лесок. Это классическая, состоящая из переплетенных между собой жгутиков, и плетенка в оболочке. В целом все плетенки отличаются достаточно высокой прочностью, низкой (почти нулевой) эластичностью, выраженной мягкостью. В настоящее время выпускаются тонущие типы плетеных лесок, а также покрытые флуоресцентной окраской.

При приобретении американской плетеной лески необходимо обратить внимание на единицы измерения, в которых указываются параметры. На действительно американской леске Berkley Fire Line, качество которой соответствует заявленным параметрам, все данные будут обозначены в ярдах и фунтах, а не в метрах и килограммах.

## Характеристики лески

**Диаметр.** Диаметр, или *поперечное сечение* лески, – основная характеристика, на которую ориентируется наш (именно наш) рыболов. Так как по большому счету именно диаметром определяется и разрывная нагрузка, и в какой-то степени мягкость, и эластичность лески. Кроме того, подбор оптимального диаметра это своего рода способ «оживления» приманки, а значит, еще и тактический элемент. Чтобы это понять, сравните игру мормышкой или работу вертикальной блесны на различных по диаметру лесках. Эта характеристика также отражается на дальности заброса, что особенно заметно при ловле легкими снастями. На многих лесках, выпускаемых в Великобритании и Америке, указывается только разрывная нагрузка (ниже поймете почему). Я думаю, что это не совсем логично. В любом случае, учитывая распространение в настоящее время на нашем рынке «китайского синдрома», без микрометра приобретать леску не следует.

**Разрывная нагрузка.** Эту характеристику подавляющее большинство рыбаков считают не менее важной, чем предыдущую. Естественно, что большинство из нас ориентируется на как можно более высокие показатели, написанные на упаковке. Но, покупая леску зарубежного производства, мы должны принять во внимание один нюанс. На высококачественных спортивных лесках, на которых стоит сертификат Международной ассоциации по ловле хищной рыбы – «I.G.F.A. TEST», заявленная прочность на разрыв нередко целенаправленно завышается. Дело в том, что при учете пойманной рыбы определенного веса леска тестируется на разрыв и чем меньше ее прочность, тем больше шансов у спортсмена занять более высокое место. Вспомним обязательное взвешивание штангистов перед соревнованиями.

В других случаях различия между заявленной и реальной прочностью лески на разрыв объясняются рекламной политикой фирмы. Порой, протестировав новую леску на разрыв, мы с удивлением отмечаем, что ее прочность выше, нежели заявленная на наклейке. В таких случаях необходимо удостовериться в том, что реальный диаметр ее не выше обозначенного.

При выборе лески, исходя из характеристики ее разрывной нагрузки, следует обратить внимание и на то, как она сохраняется на узлах (рис. 33).



Рис. 33. Варианты узлов для лески

Любой узел, в зависимости от его вида, ослабляет снасть. В целом это имеет и свою положительную сторону, так как в случае глухого зацепа леска рвется не по всей длине, а в наиболее слабом месте. Однако лучше потерять поводок с крючком, нежели всю оснастку при матчевой ловле, или одну приманку, нежели 40–50 м лески при ловле спиннингом. Естественно, крепость лески на узлах не должна быть меньше 80–90 % от фактической. При завязывании узла необходимо внимательно следить за правильным его формированием, так как некорректное расположение его витков по отношению друг к другу значительно снизит заявленный для этого узла процент. По этой же причине не рекомендуется связывать лески с диаметрами, отличающимися более чем на 0,04—0,06 мм. В таких ситуациях лучше всего воспользоваться вертлюжком. То же самое относится и к соединениям различных типов лесок (плетеной и моноволоконной), несмотря на то, что для их связывания разработаны специальные узлы (рис. 34). В целом, благодаря своей структуре плетеная леска в среднем прочнее монолески того же диаметра в 2–3 раза. Это позволяет использовать более тонкие плетенки.



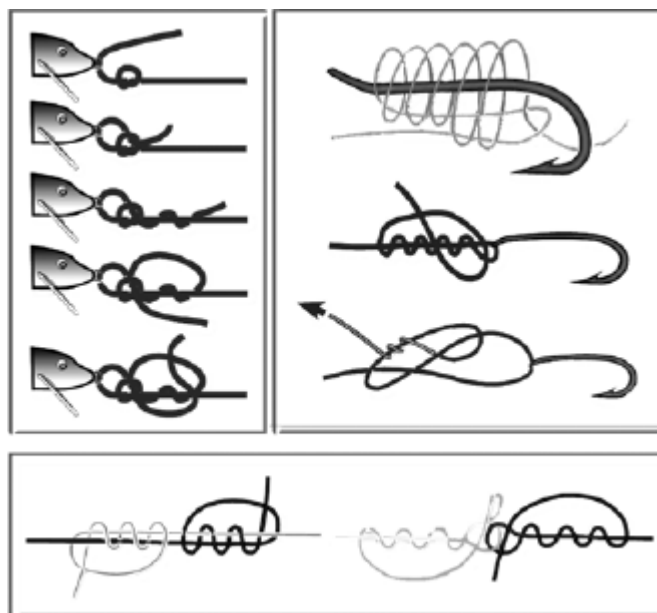

Рис. 34. Способы вязки петель из лески

Разрывная нагрузка лески вообще и на узлах в частности снижается в результате вынужденных обрывов лески при зацепах и форсированном вываживании крупного трофея. В последнем случае я бы рекомендовал перевязывать крючок или приманку после каждой пойманной крупной рыбы. Кроме того, при ловле на каменистых участках рек последние 3–4 м лески от приманки необходимо тщательно осматривать и при малейшем подозрении на нарушение ее целостности также удалять.

**Эластичность.** Эластичность лески характеризует ее возможность растягиваться под воздействием силы. Этот параметр очень важен, и его должны учитывать все спиннингисты. Малорастяжимая леска позволяет достаточно эффективно ловить со дна, так как дает возможность «прочувствовать» рельеф дна водоема, а значит, и корректно провести приманку. Своевременность регистрации самых «мягких» поклевков также говорит в ее пользу. Такая леска очень хороша при ловле щуки, судака, так как позволяет более надежно подсечь рыбу. Однако большое количество сходов при ловле окуня и ложных поклевков при ловле голавля и язя порой вынуждает спиннингистов отказываться от жесткой лески. Тем не менее практика показывает, что в случаях применения удилищ с мягким, параболическим строем ловля этих рыб возможна даже с использованием плетенки.

**Мягкость.** Именно эта характеристика (при одинаковом диаметре сравниваемых лесок) определяет возможность дальних забросов. Мягкие, не упругие лески практически лишены «памяти», т. е. не сохраняют спиралевидную форму при сбросе с катушки, а значит, и приманка на такой леске летит дальше. Однако чем мягче леска, тем более выражена ее склонность к скручиванию. А это отрицательно сказывается на ее прочности.

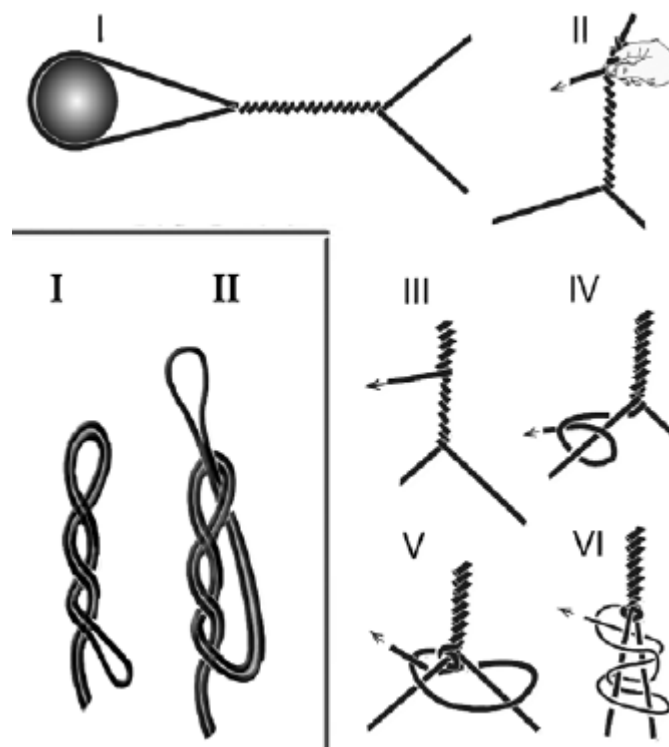
Здесь стоит подробнее разобрать две последние характеристики – эластичность и мягкость. Снижение прочности особенно заметно при использовании мягкого и эластичного монофиламента диаметром 0,1–0,16 мм. Такие лески при ловле на плохо сконструированные вращающиеся блесны сильно перекручиваются и туго намотанные на шпулю безынерционной катушки при высыхании сжимаются. В результате нарушается структура материала и разрывная нагрузка снижается. Естественно, с плетенкой, у которой эластичность почти нулевая, такие изменения происходят значительно медленнее. Для того чтобы сохранить

прочность лески, ее следует периодически раскручивать. При ловле на реке ее можно просто отпустить без приманки по течению, которое и раскрутит ее. Нужно только следить, чтобы сбегаящая под воздействием течения леска не опустилась на дно и периодически поднимать ее удилищем. Также можно протянуть леску по траве на берегу. Насколько часто это делать, зависит от вас, главное не допустить высыхания сильно скрученной лески на шпуле катушки.

**Окраска.** Нынешние представления об *окраске* лески, мягко говоря, иные, нежели те, которые имели место еще два десятка лет тому назад. В настоящее время отношение к этой характеристике не однозначно, а такое понятие, как маскировочная окраска лески, в настоящее время потеряло свою актуальность. Современный подход основывается на специальных исследовательских программах, изучающих спектр цветов, которые различают рыбы определенного вида. Иначе говоря, для каждой рыбы необходимо подбирать леску строго определенной расцветки. Но сам факт существования ярко окрашенных и флуоресцентных лесок, позволяющих спиннингистам более четко регистрировать самые деликатные поклевки, говорит о существовании совершенно иной концепции. Если же все-таки исходить из прозрачности лески, то, естественно, приоритет останется за монолеской, а точнее – за флюорокарбоновой.

**Износоустойчивость.** Степень износоустойчивости – очень важная характеристика и ее нельзя игнорировать. Что толку в леске, которая уже через пару часов ловли теряет свои качества в результате воздействия ультрафиолетового излучения или других физических факторов, таких, как механические воздействия. Заброс и подмотка лески – составляющие спиннингового цикла – обуславливают перемещение лески, которая, контактируя при забросе с бортиком шпули, а при подмотке – с роликом лесоукладывателя, а также с кольцами удилища, водой, различными подводными объектами (камни, коряги и т. д.), несомненно, повреждается. Что касается ультрафиолетового воздействия, то современные технологии позволяют изготовить леску, сохраняющую изначальные характеристики (прежде всего разрывную нагрузку и эластичность) в течение 600–700 ч ловли. Но перечисленные механические факторы, повреждающие леску, вряд ли позволят убедиться в этом на практике, особенно при ловле на горных речках. В какой-то степени износоустойчивость лески зависит от ее наружного слоя, который представляет собой тефлоновое или аналогичные ему покрытия. Гладкая и плотная поверхность препятствует таким отрицательным моментам, как впитывание воды (гигроскопичность) и вследствие этого низкая степень сцепления с водой. С одной стороны, это улучшает скольжение лески по кольцам удилища и, следовательно, меньше препятствует дальности заброса, а также в меньшей степени повреждается ее поверхность. С другой стороны, низкая степень сцепления с водой уменьшает воздействие течения на леску, что позволяет регистрировать слабовыраженные поклевки и улучшает возможность управления снастью.

Следует обратить внимание еще на один момент. Если повреждается наружное покрытие моноволоконной лески, то она становится на порядок менее прочной, и мы ее выбираем. У многих плетеных, даже разломаченных, разрывная нагрузка снижается менее заметно. Но на этом участке резко возрастает коэффициент трения, что значительно снижает дальность заброса, и такая леска не дает опуститься легкой приманке на необходимую глубину (условия не всегда позволяют использовать для ловли тяжелые приманки, транспортные поплавки и дополнительные грузила). И мы вынуждены обрезать поврежденный отрезок лески. Поэтому многоволоконную леску выгоднее приобретать не стометровыми отрезками, а заполняя шпулю катушки непосредственно с бобины. В некоторых магазинах ее так и продают, сматывая и оценивая по метрам с бобин, на которых намотано 1000 ярдов плетенки.

**Удельный вес.** При ловле поплавочной снастью лежащая на поверхности воды леска под воздействием бокового ветра перемещается и тянет за собой оснастку, что порой исключает возможность использования матчевой снасти при ловле с берега. (При ловле с лодки мы всегда можем расположиться спиной к ветру.) Для того чтобы воздействие ветра на леску исключить, рыболовы ее погружают под воду. Для этого производится более дальний, чем требуется, заброс. Затем, опустив кончик удилица в воду, несколькими энергичными оборотами рукоятки катушки натягивают снасть, пытаясь погрузить лежащий на поверхности воды отрезок лески между кончиком удочки и поплавком. Однако при дальних забросах это не всегда срабатывает, так как сила поверхностного натяжения воды не дает леске затонуть. Она просто скользит по поверхности воды. Соответственно уменьшается и расстояние, на котором возможна ловля. Чтобы увеличить это расстояние и разрабатываются тонущие лески, *удельный вес* которых выше, чем у обычных полиамидных лесок (1,14–1,15). В настоящее время выпускаются комбинированные двух-трехслойные лески с разными покрытиями. В целом современные *тонущие лески* можно подразделить на *условно тонущие* и *лески с выраженной способностью к погружению*. К первой группе можно отнести: «Smart UK Sinking Line» (Maver), «Bayer Perlon» (Bayer), «Triana Red Sinking» (Triana), «Milo Classic Match Line Sinking» (Milo). Из второй группы можно выделить «Diamond Sinking» (Trabucco) и «Race Sinking Line» (Colmic).

Последние две лески довольно дороги, поэтому их применение чаще всего ограничивается довольно специфической ловлей матчевой снастью, а сами тонущие лески приобрели название *матчевых*.

Достаточно большим удельным весом, а значит, и выраженной способностью к погружению обладают *флюорокарбоновые* лески. Они изготавливаются на основе фторуглеродного полимера (поливинилиден фторид) и обладают характерными свойствами:

- 1) большой удельный вес (свыше 1,70) предполагает выраженную способность к погружению;
- 2) нулевая гигроскопичность, что выражается в сохранении таких качеств, как прочность, стабильный диаметр и относительно низкая растяжимость;
- 3) довольно выраженная жесткость обуславливает устойчивость такой лески к механическим воздействиям;
- 4) разрывная нагрузка таких лесок несколько ниже, чем полиамидных, но зато эта характеристика не меняется с течением времени;
- 5) фторуглеродная леска не боится ультрафиолетового излучения, поэтому почти не стареет;
- 6) она почти не обладает «памятью»;
- 7) у этой лески отмечается хорошая устойчивость к низким температурам;
- 8) разница между коэффициентами преломления света фторкарбона (1,40) и воды (1,33) намного меньше, нежели у полиамидных лесок, у которых он составляет 1,53–1,62. При рекламе данное свойство фторуглерода преподносится чаще других, так как считается, что рыба эту леску не видит.

Основным недостатком этой вроде бы суперлески являются узлы, без которых не обойтись. Во-первых, они для таких лесок весьма сложные (что уже плохо) и ввиду высокой жесткости часто развязываются. Во-вторых, и это главное, разрывная нагрузка на узлах падает до 70 % и ниже! Например, крепость на узле флюорокарбоновой лески, рекомендуемой для нахлыстовых поводков 6X (0,14 мм) Fluorocarbon Tippet Material (Scierra), составляет 61,5 % от заявленной крепости лески.

**Устойчивость к низким температурам.** Одним из преимуществ монолесок считается их *морозоустойчивость*. Порой даже от опытных рыболовов слышишь заявления, что плетенками невозможно пользоваться при отрицательных температурах воздуха. Однако

это больше касается старых, разломаченных плетенек. Такие многоволоконные лески, как Corastrong, Spiderwire Braid, Maxilon, Daiwa Sensor, Power Pro, довольно неплохо ведут себя в морозную погоду.

Изложенные характеристики позволяют не только выбрать оптимальную леску, но и сформулировать необходимые условия ее хранения и эксплуатации:

1) независимо от того, намотана ли леска на катушку или находится еще на бобине изготовителя, храниться она должна в темном, сухом и прохладном месте (вдали от нагревательных и осветительных приборов);

2) на шпулю катушки леска должна быть намотана плотно. В противном случае, сжимаясь при экстремальных нагрузках, верхние витки «провалятся» и пережмут лежащие ниже, что приведет к нарушению ее структуры и к порче;

3) заполнять шпулю безынерционной катушки рабочей леской следует, не доходя 1–2 мм до грани ее бортика (это прежде всего касается спиннингистов). Часто для этого используется подклад – любая старая леска. Желательно, чтобы ее диаметр не превышал диаметр рабочей лески более чем на 0,05 мм. Недостаточное заполнение шпули леской имеет ряд отрицательных моментов. Намотанная непосредственно на шпулю без подклада леска, изгибаясь по меньшему диаметру, подвергается деструкции гораздо быстрее. Кроме того, значительно снижается дальность заброса;

4) наматывать леску на безынерционную катушку следует так, чтобы с бобины она разматывалась против часовой стрелки, т. е. по ходу лесоукладывателя катушки. Несоблюдение этого условия приведет к скручиванию лески и ухудшению ее качеств. По той же причине нельзя вываживать рыбу на прокручивающейся шпуле слабо зажатого фрикциона. Назначение последнего – предотвращать обрыв лески при резких рывках рыбы. А вываживать крупный трофей следует выкачиванием удилища;

5) перед началом ловли рабочую часть лески, особенно если она не новая, следует предварительно намочить. Впитав воду, она до некоторой степени восстановит свои снижающиеся после каждой рыбалки качества (прочность на разрыв, эластичность).

И последний, наиболее важный вопрос: когда следует менять леску? Строгих нормативов на сей счет нет и быть не может. Не секрет, что спиннингист при ловле на каменистой горной речке «износит» леску гораздо быстрее, нежели рыболов, предпочитающий ловлю на глухую поплавочную снасть, но это тоже не факт.

В любом случае к леске нужно относиться весьма придирчиво и менять при малейших подозрениях на ухудшение ее качества.

## Удилища

Удилище является одним из основных компонентов спортивной рыболовной снасти. И хотя многие рыболовы применяют одно и то же удилище для различных методов ловли (например, квивертип, матчевое удилище), тем не менее именно удилище определяет способ ловли и, если так можно выразиться, специализацию рыболова.

В зависимости от методик ловли все удилища подразделяются на следующие группы:

- 1) для поплавочной ловли;
- 2) для донной ловли;
- 3) для спиннинговой ловли;
- 4) для нахлыстовой ловли.

Познакомимся с общими свойствами, присущими всем видам удилищ.

Удилища, которые можно приобрести в магазине, изготавливаются из различных материалов. Это могут быть изделия из бамбука, которые бывают как цельные, порытые лаком бланки, так и более облагороженные – клееные шестигранные. В Киеве на рыболовном рынке я встречал изделия из титана, во всяком случае, так утверждали продавцы. Эти удилища с маленькими металлическими колечками применяются для донной ловли с кормушкой. Интересно, что в такой ловле вместо лески используется тонкая стальная проволока («сталька»), которая более устойчива к напору мощного днепровского течения. Одно время в магазинах были в продаже спиннинги, изготовленные из дюрала, а также переделанные под рыболовную снасть рапиры фехтовальщиков. Но все это уже в прошлом. Основная масса современных рыболовных удилищ промышленного производства представлена изделиями из стеклопластика и углеволокна (углепластика, графита, карбона). Последние хоть и значительно дороже, но по качеству, несомненно, выше. Существуют также композиционные бланки, состоящие из стеклопластика и графита в различных пропорциях. На них обычно присутствует обозначение «composite» и указывается процентное содержание углеволокна (например, 70 %).

При выборе удилища одной из важнейших характеристик, на которые обращает внимание рыболов, является его длина, определяющая в ряде случаев возможность ловли в каких-то конкретных водоемах. В старых дореволюционных изданиях по рыбной ловле при описании удилищ можно обнаружить такую фразу, что длинное цельное удилище (имеется в виду бланк, не разрезанный поперек) по своим характеристикам, несомненно, лучше составного. Но длинные удилища, которые в отдельных способах ловли достигают чуть ли не 20 м, изначально не могут быть цельными. Поэтому именно в целях удобства транспортировки их изготавливают складными, состоящими из какого-то количества колен (если исключить маленькие одноколенные спиннинги, которые несут все присущие им признаки ширпотреба). Колена (отрезки) бланка соединяются двумя способами, по которым все удилища подразделяются на две категории: *телескопические* удилища, или так называемые телескопы (рис. 35, а), и *штекерные* (составные) удилища (рис. 35, б).



Рис. 35. Типы соединений удилищ

Если при покупке удилища исходить из такой характеристики, как строй (способность равномерно изгибаться при определенной нагрузке), то телескопы не имеют никаких шан-

сов быть купленными. Но несмотря на то, что в последние годы тенденция к приобретению составных углепластиковых удилищ, оборудованных красивой пробковой рукояткой, возросла, телескопическая удочка и по сей день доминирует в арсенале большинства рыболовов-любителей. И дело сводится не только к экономическому фактору. Мобильность, вот что играет решающую роль при покупке. Вам потребуется не более 1–2 мин на то, чтобы, прибыв на водоем, подготовиться к ловле. Но все эти оперативные преимущества гаснут перед недостатками как в конструктивном плане, так и в отношении возможностей манипуляции ими при ловле. Характер соединений большого количества колен по принципу телескопа значительно утяжеляет бланк и исключает всякую возможность сохранения корректного строя, так как каждое отдельно взятое колено гнется при взмахе по-своему. Регулировать же строй расположением колец на таком удилище невозможно, так как они всегда жестко располагаются на стыках.

Составные, или штекерные, соединения колен удилищ (которых к тому же всегда меньше, чем у равного по длине телескопа) не препятствуют корректному расположению колец, что позволяет равномерно распределить нагрузку на бланк при его изгибе. Такие удочки точнее и дальше бросают приманку и более устойчивы к нагрузкам при вываживании рыбы. При изготовлении штекерных удилищ используется преимущественно углепластик. Вес такой удочки зависит от процентного содержания углеволокна в составе материала, из которого она изготовлена.

Другими составными элементами удилища являются рукоять и катушкодержатель (рис. 36). Дешевые телескопические удилища рукоятью вообще не оборудуются, да и катушкодержатель у них оставляет желать лучшего. Иное дело – удилища для штекерной ловли, где отсутствие рукояти и катушкодержателя объясняется самим принципом манипуляций при ловле. На более или менее дорогих удилищах, предназначенных для специальной ловли (матчевой, болонской, спиннинговой и т. д.), обычно устанавливают рукоять, которая изготовлена из пробкового дерева. На дешевых же удилищах ставят рукоять из синтетических материалов. Разница особенно заметна при ловле в холодную дождливую погоду.



Рис. 36. Рукоять и типы катушкодержателей

Катушкодержатели бывают трех типов. *Первый* и более простой, облегченный представлен двумя широкими кольцами, которые должны с некоторым усилием натягиваться на лапки катушки, и *второй*, в котором катушка зажимается винтом. *Третий* тип устанавливается на телескопические удилища, оборудованные кольцами.

## Катушки

Катушка в современной рыболовной снасти за небольшим исключением (глухая поплавочная снасть) – элемент не менее необходимый, нежели само удище. Существуют две принципиальные разновидности рыболовных катушек: *инерционные* и *безынерционные* (рис. 37).

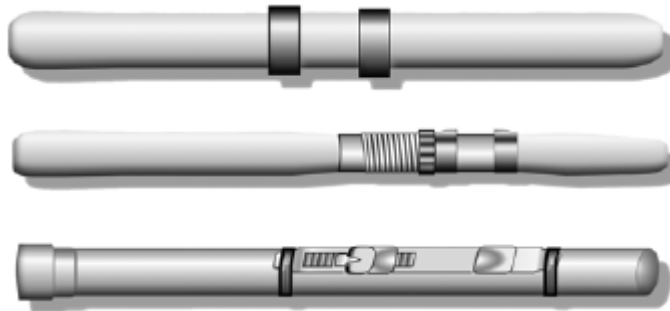

Рис. 37. Типы катушек:

*A*– мультипликаторная; *B*– безынерционная;

*B*– нахлыстовая

В первом случае леска наматывается на барабан и разматывается с барабана катушки при его вращении. К этому типу относятся *проводочные*, *нахлыстовые*, *инерционные спиннинговые* катушки и *катушки-мультипликаторы*. Сразу оговорюсь, что предложенное разделение катушек, хоть и обозначает их специфику, но вовсе не однозначно. Например, мультипликаторы – это те же инерционные катушки, только с усовершенствованным механизмом, а нахлыстовые катушки вполне могут быть приспособлены для проводочной ловли.

### Инерционные катушки

Среди инерционных катушек наиболее популярной у рыболовов остается «Невская». Основным ее недостатком является непригодность к забросу легких приманок. Зато она не перекручивает леску, а простота конструкции делает ее весьма удобной в эксплуатации.

К преимуществам мультипликаторов можно отнести возможность манипуляций с более легкими приманками, что однако справедливо лишь для дорогих моделей. Кроме того, эти катушки при подмотке лески укладывают ее виток к витку и имеют регулируемый фрикционный тормоз.

### Безынерционные катушки

Несмотря на достоинства современных мультипликаторных катушек, все же большинство рыболовов отдадут предпочтение безынерционным, у которых леска наматывается с помощью лесоукладывателя, вращающегося вокруг неподвижной шпули и укладывающего на нее леску, поэтому в некоторых источниках, в том числе и зарубежных, они также называются катушками *с неподвижной шпулей*.

Безынерционные катушки очень удобны в обращении. Они позволяют забрасывать снасть на большие расстояния. Правильное заполнение шпули леской практически исключает образование «бороды», т. е. спутывание лески. Существуют три вида безынерционных катушек: *открытого типа*, *полузакрытого типа* и *закрытого типа*. Последние два вида применяются довольно редко, так как их конструкция входит в противоречие с основным преимуществом безынерционной катушки – возможностью дальнего заброса сравнительно

легкой приманки или оснастки. А коль практического значения они не имеют, то и далее упоминаться не будут. Ниже речь пойдет только о катушках открытого типа.

К общим недостаткам безынерционных катушек можно отнести сложность конструкции, которая у дешевых изделий не вполне надежна, особенно в экстремальных ситуациях (вываживание крупной рыбы), а также закручивание лески, которое неизбежно из-за самого принципа работы безынерционного механизма. Дело в том, что леска при забросе сходит со шпули и наматывается на ее барабан при вращении рукоятки в разных плоскостях.

Поскольку механизм безынерционной катушки достаточно сложен, ее следует рассмотреть более подробно. Возможно, это позволит избежать многих неприятностей на рыбалке.

Итак, приобретая безынерционную катушку, необходимо обращать внимание на следующие характеристики.

**Передаточное число и мощность катушки.** Передаточное число (gear ratio) обозначает отношение количества оборотов лесоукладывателя к числу оборотов рукоятки и обозначается цифрами, например, 6: 1. Это значит, что за один оборот рукоятки лесоукладыватель совершит шесть оборотов вокруг шпули. Чем меньше передаточное число, тем выше мощность катушки.

**Длина шпули.** Существуют также катушки для дальнего заброса (Long Cast). Для них характерна более длинная шпуля с небольшой глубиной, что при крестообразной укладке лески позволяет производить более дальние забросы.

**Диаметр шпули.** Диаметр шпули также играет роль для дальности заброса. Здесь существуют две точки зрения. Во-первых, несомненно, что чем больше диаметр, тем меньше витков лески потребуется снять со шпули для определенной дистанции. Во-вторых, если учесть такую характеристику, как «память» лески, т. е. способность к образованию колец вследствие намотки, которые будут снижать скольжение лески при прохождении ближнего к катушке кольца удилища, то лучшей будет шпуля с диаметром, близким к диаметру этого самого первого кольца. В настоящее время, учитывая возможность выбора эластичной (со слабой «памятью») лески, этот момент теряет свою актуальность.

**Бесконечный винт.** Основные компоненты этого устройства – кулачковый вал и гипоидная передача. В целом это довольно сложный механизм, обеспечивающий такую укладку лески на барабан шпули, которая исключает зажим верхними витками нижележащих витков, что в результате обеспечивает более дальний заброс.

**Подшипники.** Подшипники равномерно распределяют нагрузку на вращающиеся узлы катушки. Поэтому чем их больше, тем качественней считается катушка. Но это не значит, что катушка фирмы Okuma с восьмью подшипниками лучше катушки фирмы Daiwa с пятью подшипниками, так как огромную роль играет качество исполнения деталей и материал, из которого они изготовлены. Именно поэтому цена некоторых катушек превышает \$300.

**Фрикционный тормоз.** Все безынерционные катушки обладают так называемым фрикционным тормозом. Механизм работы такого тормоза заключается в том, что шпуля катушки стопорится не наглухо, а проворачивается под воздействием усилия, которое прилагается на леску. Таким образом, правильно настроив (закрутив) фрикцион, можно избежать обрыва лески, потери рыбы и дорогостоящей приманки. В качественных моделях фрикционный тормоз работает мягко, без рывков, т. е. медленно и постепенно закручивая его винт, мы добиваемся плавного усиления зажима шпули, что очень важно при ловле с тонкими оснастками.

**Месторасположения фрикциона.** Фрикционный тормоз может располагаться спереди, прямо на шпуле, и сзади. В последнее время при покупке отдается предпочтение катушкам именно с задним расположением фрикциона, хотя передний мощнее.



**Мгновенный стопор обратного хода.** Этот параметр редко присутствует у дешевых катушек, так как требует высокой точности подгонки всех деталей механизма. Но он незаменим при ловле донными снастями (вондами, квиверами, пикерами и фидерами), так как позволяет настроить кивок, вершинку, под определенное усилие. И наоборот, присутствие большого люфта при закрытии стопора делает невозможным выбор желаемого натяжения лески и соответственно необходимый для конкретной силы течения изгиб вершинки донной удочки. Специалисты утверждают, что мгновенный стопор обратного хода у моделей фирмы Daiwa лучше, чем у изделий Shimano, хотя я значительной разницы не заметил.

**Механизм защиты от самосброса дужки лесоукладывателя.** Некоторые модели безынерционных катушек снабжены механизмом защиты от самосброса дужки лесоукладывателя. Для поплавочников (особенно при матчевой ловле) такой механизм полезен при сверхдальних забросах тяжелых скользящих ваглеров (поплавки Waggler), если стиль заброса провоцирует самосброс, для доночников – при «бомбежке» тяжелыми кормушками на большом расстоянии.

**Особенности ролика лесоукладывателя.** У дорогих катушек ролик лесоукладывателя конической формы с твердым покрытием и на подшипнике, что значительно уменьшает проявление самого выраженного недостатка безынерционных катушек – перекручивание лески.

Рыболову, впервые осваивающему снасть с безынерционной катушкой, пригодится следующая информация. Часто в безынерционных катушках ломаются шестерни, что происходит при нерациональной ее эксплуатации. Например, высокоскоростными катушками ни в коем случае нельзя одним только вращением рукоятки вываживать крупную рыбу. Опытные рыболовы применяют метод «выкачивания». Они подтягивают рыбу к себе удилищем, переводя его в вертикальное положение, а затем, быстро вращая рукоятку катушки, опускают удилище вниз (надо только следить, чтобы удилище и леска не выпрямились в прямую линию). При таком способе вываживания вся нагрузка ложится на удилище и фрикционный механизм катушки, а механизм, вращающий лесоукладыватель, избегает слишком резких, мощных и, как правило, неожиданных воздействий со стороны крупной рыбы.

По вине рыболова портится также и фрикционный тормоз безынерционной катушки. Следует знать, что вне эксплуатации, при хранении, этот тормоз должен быть полностью расслаблен – откручен до упора.

Весь материал, с которым вы уже ознакомились, может быть принят как основа или школа для начинающих. Далее же пойдет речь непосредственно о тактике ловли рыбы различными способами. И если при обсуждении стратегических моментов рыбной ловли мы исходили из объективных условий, разбирая типы водоемов, их гидробиологию и распределение в них кормов, анатомические и физиологические особенности различных видов рыбы, то при описании конкретных способов ловли начинать следует именно со снасти, так как она определяет необходимую тактику рыболова.



## Ловля поплавочной снастью

Поплавочная снасть наиболее распространена у рыболовов. Это вполне понятно, так как для ловли рыб, обитающих в водоемах, поплавочное ужение не только является самым оптимальным способом ловли, но и, пожалуй, наиболее доступным со всех точек зрения. Вместе с тем существующие варианты поплавочных снастей весьма разнообразны, а сама ловля может показаться простой лишь дилетанту с ограниченным воображением. В любом случае для достижения реальных успехов к поплавочной ловле необходимо не менее серьезное отношение, чем к иным малознакомым способам ловли рыбы.

Современная поплавочная снасть состоит из следующих компонентов:

- 1) удилища;
- 2) катушки (при глухой оснастке отсутствует);
- 3) лески;
- 4) поплавок;
- 5) грузила (огрузки);
- 6) крючка.

## Типы удилищ для поплавочной ловли

Существует множество типов удилищ для поплавочной ловли. Для того чтобы не запутаться в информационном потоке, их следует классифицировать по определенным признакам, свойствам или методикам ловли.



Рис. 38. Удилища для бегучей (А) и глухой (Б) оснасток

Разобравшись с ценой и материалом, из которого изготовлено удилище, и его конструкцией (типами соединения), надо решить, как вы будете его оснащать, при этом надлежит исходить из того, где и как вы собираетесь ловить. В первую очередь принимается во внимание наличие или, наоборот, отсутствие проводочных колец. При наличии колец удочка оборудуется *бегучей оснасткой* (к слову, таких удилищ в продаже большинство) и позволяет производить ловлю на значительном расстоянии от рыболова (рис. 38). Обычно она оснащена катушкодержателем. Удилище без колец предназначено для ловли с *глухой оснасткой*. Эти удочки применяются на соревнованиях по спортивной ловле рыбы, отдается предпочтение оперативности манипулирования снастью.

Не менее важной характеристикой поплавочных удилищ является мощность удилища. Если нахлыстовые удилища четко различаются по классам АFTMA, а спиннинговые – по весовому тесту, то для удилищ, используемых в поплавочной ловле, общей градации не существует. Тем не менее, хоть и условно, но все же различают три основных типа: уклеечные, стандартные и карповые удилища.

**Уклеечные удилища.** Они достаточно легкие и тонкие с утолщенной до 3 см в диаметре ручкой. Тип соединения у них может быть как телескопический, так и составной. Эти удилища удобны в обращении с легкой оснасткой, а сам термин «уклеечное удилище» подразумевает ловлю мелкой рыбешки. На самом деле эти удочки подходят для ловли любой не очень крупной рыбы.

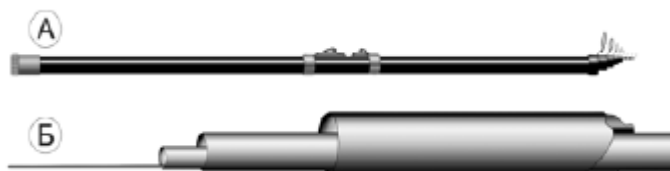
**Стандартные удилища.** Это те удилища, которые наиболее распространены как среди рыболовов, так и на прилавках рыболовных магазинов. По сравнению с уклеечными они более мощные. В длину они могут достигать 12 м. Несмотря на наличие у таких удилищ довольно тонкого кончика (0,6–1,0 мм в диаметре), они позволяют справиться с рыбой весом до 5–7 кг, да и весовой диапазон в отношении забрасываемой оснастки значительно широк.

**Карповые удилища.** Для поплавочной ловли (и не только) это наиболее мощные и тяжелые удилища. При ловле их кладут на специальные подставки. В длину они могут быть от 7 до 14 м. Длина удилища, как одна из его важнейших характеристик, подбирается исходя из условий ловли. Например, именно длина удилища определяет расстояние, на котором возможна ловля с глухой оснасткой. А при ловле снастью с бегучей оснасткой именно длина удилища, не играющая большой роли для дальности заброса, определит возможность корректной проводки при ловле на течении, что, несомненно, отразится на конечном результате рыбалки. Но здесь следует учитывать индивидуальные возможности рыболова, так как слишком длинное, а значит, и более тяжелое удилище быстрее утомляет. В этом смысле удилища из графита выгодно отличаются от стеклопластиковых.

Кроме того, удилища для поплавочной ловли подразделяют на маховые и штекеры. Эта терминология имеет непосредственное отношение к тем манипуляциям, к которым при-

ходится прибегать при ловле. Разделение удилищ на два таких типа произошло в связи с появлением длинных штекерных удилищ и ловлей на них при укороченной оснастке. Иначе говоря, к маховым удилищам относятся те, оснастку которых забрасывают взмахом удилища. По типу соединения они могут быть и телескопическими, и составными (штекерными). Такие удилища имеют длину от 1 до 14 м. У длинных удочек комлевые (самые толстые) колена пристегиваются уже штекерным способом.

Кроме перечисленных типов удилищ для поплавочной ловли еще применяют матчевое удилище и болонское удилище.

## Поплавок

Значимость этого элемента оснастки переоценить невозможно и даже в названии самого массового и по сей день способа ловли рыбы он присутствует. Именно по поплавку можно предварительно определить, чего стоит хозяин удочки. И дело здесь вовсе не в ценовой характеристике изделия и рейтинге фирмы-изготовителя. У действительно понимающего рыболова этот компонент оснастки, несомненно, определяет ее специфику. Вряд ли будет большим преувеличением, если сказать, что по поплавку (когда он приобретается) можно судить о темпераменте самого рыболова: любит ли он энергичную ловлю на течении или предпочитает спокойную уравновешенную рыбалку на стоячих водоемах.

Поплавки, как и любой иной элемент оснастки, обладают рядом характеристик или свойств, определяющих их специализацию. Существуют *поплавки для ловли в стоячей воде и на течении*. В отдельную группу можно выделить *скользящие поплавки*, позволяющие ловлю на участках с глубиной, превышающей длину удилища. Выпускаются модели, позволяющие производить дальние забросы, как, например, *подгруженные поплавки* с креплением в одной точке («ваглер»). Также в практике встречаются такие понятия, как *поплавки для спортивной и любительской ловли*. Все перечисленные (и неперечисленные) термины достаточно четко отражают функцию, для которой и предназначен данный поплавок. В принципе функциональным свойствам различных моделей поплавков будет посвящен весь этот раздел, но сначала пару слов о не менее важной характеристике – материале, из которого они изготовлены.

Если раньше поплавок, а точнее, его тело изготавливалось из пробки, куги, осокоря, камыша и пр., то в настоящее время предпочтение отдается пенопласту, бальзе и пенополиуретану, причем изделия из пенопласта в количественном отношении занимают лидирующее положение. Несложный в обработке, он, к сожалению, обладает большой пористостью и при длительном нахождении в воде «намокает», что уменьшает его грузоподъемность, т. е. именно то качество, из-за которого этот материал и применяется. Современные технологии позволяют ликвидировать этот недостаток, но, учитывая нынешнюю тенденцию к удешевлению со стороны производителя, такой поплавок лучше не покупать, а сделать и обработать (зашпатлевать поры) самому. Если учитывать этот отрицательный факт при покупке, то при небольшой практике можно взять эту стадию доработки на себя.

Бальза (можно бальса) – это не синтетический материал, а древесина дерева, происходящего из южной Америки. Поплавки из него весьма дороги, но качество стоит того.

Пенополиуретан, хотя и трудоемок при обработке, зато изделия из этого материала отличаются хорошей прочностью, что вполне оправдывает его цену.

## Конструкция поплавка

В целом современный поплавок состоит из следующих составляющих: антенны, тела, киля, колечка и кембрика (их может быть два) для лески. Величина, форма, месторасположение по отношению друг к другу этих элементов определяют форму модели, от которой зависят основные качества поплавка – его чувствительность и устойчивость. Эти два, плохо сочетающихся, а порой и антагонистических свойства в конечном счете определяют назначение модели, тем более, что при изготовлении макета должно приниматься во внимание не только сопротивление, возникающее при поклевке (пока не важно, на подъем ли работает поплавок или на погружение). Поплавок – это прежде всего сигнализатор поклевки, что должно быть видно.

## Поплавки для ловли в водоемах со стоячей водой

Для ловли в стоячей воде, где течение отсутствует, наиболее оптимальными следует признать поплавки *удлиненной иглообразной формы*, которые обеспечивают высокую чувствительность при поклевках. Ведь не зря поплавок «гусиное перо» еще востребован. Но тело поплавка иглообразной или веретенообразной (рис. 39) формы, максимально обеспечивающее чувствительность модели, весьма непродуктивно сказывается на его устойчивости в воде. При монтаже оснастки с перьевым поплавком его приходится огружать так, чтобы на поверхность воды выступала совсем незначительная часть, в противном случае при волнении, да и просто под воздействием ветра он будет ложиться на бок. А поплавок, располагающийся под углом к леске (рис. 39, а), будет демпфировать поклевку. Рыба, не подсеченная свое-временно, просто выплюнет изо рта и крючок, и насадку. Добиваясь более стабильной работы, поплавок целенаправленно перегружают (рис. 39, б). Но выступающая над поверхностью воды часть пера скрывается под ней даже при небольшом волнении, что также делает ловлю малоэффективной. Если к такому поплавку добавить тонкую антенну (рис. 39, в), то поклевка будет более заметной, однако это изменяет положение центра тяжести, а значит, уменьшает устойчивость. Веретенообразный поплавок при представленном на рис. 39, г варианте огрузки более стабильно ведет себя на воде, но, к сожалению, он слишком восприимчив даже к небольшому волнению. Это приводит к смещению насадки в толще воды, что «нравится» далеко не всем рыбам.



Рис. 39. Поплавки для ловли в стоячей воде

Устойчивость, а значит, и стабильность «работы» поплавок можно повысить, изменив (или изготовив изначально) его так, чтобы центр тяжести конструкции в целом был смещен книзу. Классическим примером может служить «ваглер» (рис. 40), который одинаково чувствителен при поклевках как на погружение, так и на подъем приманки, а скользящие модели обеспечивают эффективную ловлю на значительной глубине, даже если приходится ловить с берега. Этот поплавок не будет «плясать» на волнах и не будет парусить под воздействием ветра, так как леска, зафиксированная под водой у нижнего его конца, гораздо проще «преодолевают» поверхностное натяжение и по воле рыболова может быть погружена под поверхность воды.

Варианты фиксации лески в одной точке изображены на рис. 40. В первом случае (рис. 40, а) крепление скользящее, при котором поплавок скользит по леске на отрезке от верхнего грузила – оливки или гирлянды дробинок – до стопорного узла из лески, который легко проходит через кольца удилица. Между этим узлом и поплавком при монтаже

оснастки устанавливается сам стопор, роль которого может выполнить все что угодно, например мелкий бисер. От стопора требуется, чтобы он легко скользил по леске, не проходил через колечко поплавка и, естественно, при погружении оснастки надежно фиксировал поплавок у узла-ограничителя. В случаях, когда применяется подгруженный поплавок, между ним и верхней дробинкой имеет смысл поставить резиновый стопор.

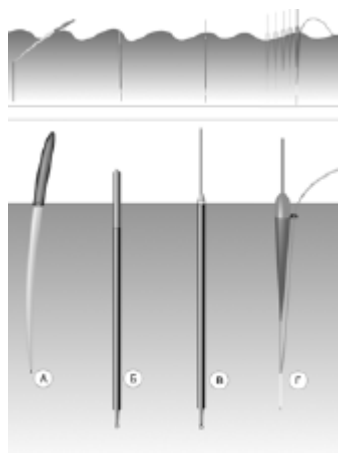

Рис. 40. Поплавки с одной точкой крепления

Во втором случае (рис. 40, б) показан вариант глухой оснастки с использованием дробинки, а в третьем (рис. 40, в) – вариант жесткой фиксации с помощью кембрика.

Естественно, существуют модели поплавков для ловли в стоячей воде и с двумя точками крепления. Но аэродинамические качества у них намного ниже. Кроме того, леску, фиксируемую к поплавку в верхней его части, намного труднее погрузить под поверхность воды, как это обычно делают рыболовы при дистанционной (матчевой) ловле (рис. 40, г).

## Поплавки для ловли на течении

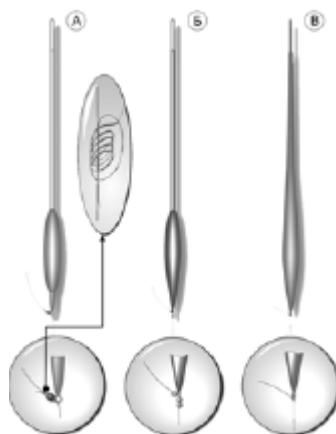
Низкая устойчивость поплавка может сделать невозможной ловлю на течении. Наиболее подходящими для такой ловли следует признать поплавки с широким телом, расположенным в верхней его трети или выше (рис. 41) и с двумя точками крепления, что позволяет манипулировать снастью при проводке.

Поплавки для ловли на течении обладают тонким металлическим килем. Последний элемент не просто считается признаком хорошего тона. Во-первых, он обеспечивает низкое расположение центра тяжести, а во-вторых, на тонкий металлический киль не так будет влиять течение. Иначе говоря, он более устойчив в вертикальном положении.



Рис. 41. Поплавки для ловли на течении

Но заявлять, что такими поплавками ловить в стоячей воде нельзя, было бы опрочетчиво. Они вполне подойдут для ловли таких рыб, как окунь или плотва, а при корректной огрузке и в тихую погоду возможна ловля крупного карася и даже карпа.

Если обратить более пристальное внимание на форму тела различных поплавков, то можно заметить, что она, напоминая в большинстве случаев грушу или яйцо, может быть ориентирована по-разному (рис. 41, *а* и *б*). Если такая «груша» сужающейся частью направлена вниз, то поплавок изначально предназначен для ловли тех видов рыбы, для которых характерна поклевка на погружение. Если же планируется ловля рыб, поднимающих насадку в процессе поклевки, то более логично использование поплавков, у которых вниз ориентирована расширенная часть. Поправки в это правило вносит матчевая ловля, при которой для достижения более дальних забросов используются поплавки с телом, сужающимся книзу, так как это обеспечивает оптимальные аэродинамические качества (рис. 41, *б*).

Другим важным условием для выбора поплавка по указанному принципу может быть ловля на течении с неровным дном, изобилующим валунами. Слишком чувствительный поплавок будет попросту скрываться под поверхностью воды при каждом касании грузом дна. Поэтому следует использовать более грузоподъемные поплавки с телом, расширяющимся вверх (рис. 41, *б*). В случае же применения моделей с телом, расширяющимся вниз, то их целенаправленно недогружают, чтобы над водой видна была не только антенна, но и часть тела (рис. 41, *в*). Обычно на таких участках течение довольно сильное и атакующая рыба ведет себя менее осторожно. Зато рыболов попусту не отвлекается на ложные поклевки.





Рис. 42. Спортивный поплавок

Естественно, что создать поплавок, который бы мог быть использован в равной степени для ловли и на реках, и на водоемах со стоячей водой, вряд ли возможно. В какой-то мере компромиссным решением, возможно, будет использование спортивного поплавка (рис. 42), геометрия которого предусматривает разные условия ловли. Он и довольно чувствителен, и в то же самое время устойчив на воде в силу низкого расположения центра тяжести. А если у вас в запасе есть модели разной грузоподъемности и с различным положением верхнего колечка (оно может располагаться у основания антенны или на 5—10 мм ниже), то можно ловить на участках с разной скоростью течения, используя различные технические методы ловли. При манипуляциях со снастью такой поплавок не ложится на бок в силу своей конфигурации. Чем ниже расположено верхнее колечко (рис. 42, *г*), тем поплавок располагается ближе к вертикальной оси при натяжении лески, что позволяет фиксировать едва заметные поклевки.

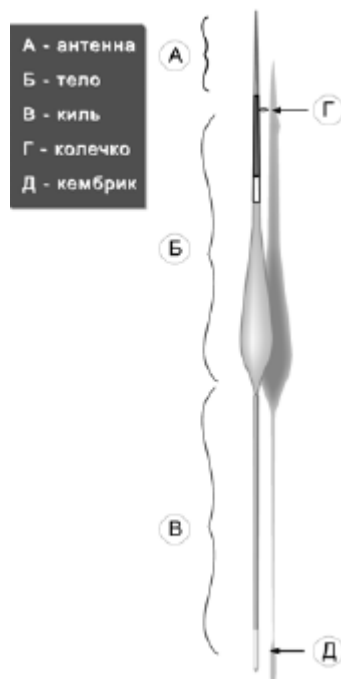

Рис. 43. Плоские поплавки

Предложенные варианты поплавков достаточно хорошо зарекомендовали себя при ловле в проводку, но в случае же стационарной ловли на течении, особенно быстром, такие поплавки все равно наклоняются, что снижает их чувствительность. Конструкция поплавков, изображенных на рис. 43, учитывает этот недостаток. Плоское тело и ориентированный под углом киль в достаточной степени нивелируют воздействие мощного течения, что позволяет использовать их при штекерной ловле.

## Грузоподъемность поплавок

Если предназначение поплавок – сигнализация поклевки, то при изготовлении (при покупке) следует исходить из концепции: минимальные размеры при максимальной грузоподъемности, что и обеспечивается материалом, о котором мы уже говорили. Почему это важно? Да потому, что чем больше размеры поплавок, тем большее сопротивление в воде он оказывает, особенно при поклевках на погружение. Вес грузил должен быть таким, чтобы отрезок лески (диаметр ее также играет важную роль) между поплавком и огрузкой был достаточно напряжен, так как от этого зависит своевременность регистрации поклевки. Следующий момент – это глубина погружения приманки, которой та должна достигать за относительно непродолжительное время, если это не противоречит методу ловли. И еще важный фактор, который должен приниматься во внимание при выборе веса оснастки, это наличие или отсутствие течения. Поэтому не только форма поплавок, но и его грузоподъемность определяют выбор поплавок, подходящего для конкретных условий ловли.

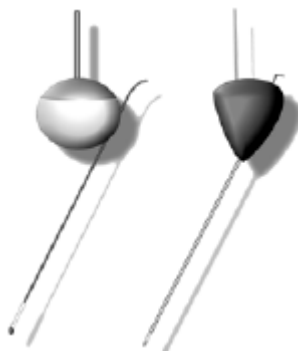
Иначе говоря, выбор поплавок должен быть обусловлен следующими предпосылками:

- 1) видом рыбы, которую вы собираетесь ловить;
- 2) диаметром лески, на которой производится монтаж оснастки и который в свою очередь определяется видом и размерами предполагаемого трофея;
- 3) глубиной в месте ловли и уровнем проводки снасти (и методом ловли);
- 4) отсутствием или наличием течения с учетом его скорости в месте ловли;
- 5) весом или размером приманки (особенно в случаях ловли на живца).

Нельзя не принимать во внимание и факт возможности ловли на определенном расстоянии, для достижения которого и используется более тяжелая оснастка. Следует сразу оговориться, что этот фактор никогда не должен быть основным при выборе модели поплавок необходимой грузоподъемности. В противном случае ловля становится непродуктивной. Но и слишком легкая оснастка также может испортить ловлю.

В качестве примера можно сравнить выбор оснастки и поплавок, в том числе для ловли леща на реке и в стоячей воде, для ловли на реке леща, голавля и уклейки, для ловли на живца щуки и окуня. Во всех случаях грузоподъемность (размеры) поплавок будет разной. Вес груза, для которого предназначен поплавок, обозначается на его теле. Подгруженные полавки маркируются двумя цифрами, например, 5 + 1 обозначает, что вес поплавок 5 г и предназначен он для ловли с грузом в 1 г весом.

## Цвет поплавок

Эта характеристика поплавок, за исключением того, что появились новые, отражающие свет красители, за последние три десятка лет практически не изменилась. Тело и киль поплавок покрываются краской нейтральных оттенков для того, чтобы не привлекать мелочь, которая всегда любопытна и любит атаковать все яркое и блестящее. Антенна поплавок должна быть выкрашена в яркий красный, оранжевый или желтый цвет, хотя в отдельных случаях допускается и черный. Тогда она особенно хорошо заметна на спокойной блестящей поверхности воды на фоне заходящего солнца. Но при боковом освещении или если солнце расположено за спиной рыболова, то на фоне темной воды лучше заметны яркие светлые тона. В наблюдении за поплавком здорово помогают поляризационные очки. Нивелируя солнечные блики, отражающиеся от поверхности воды, они не только помогают в наблюдении за поплавком, но и в значительной степени предупреждают усталость мышц глаз.

И в заключение хотелось бы добавить, что существовавшие в обиходе такие наименования, как лещовый, уклеечный поплавок, отражающие довольно конкретную специфику, остаются актуальными и по сей день, хотя в нынешнее время просматривается тенденция к более частому употреблению зарубежной терминологии. Тем не менее, когда речь идет о лещовом поплавке, то подразумевается поплавок, сконструированный для регистрации поклевки на подъем и ловле с глубины, а когда упоминается ваглер (waggler (англ.) – вилять, вихляться), то в первую очередь имеется в виду возможность заброса на приличное расстояние, хотя функционально он вполне годится и для ловли леща.

## Грузила и оснастка поплавочной удочки

Этот элемент не менее важен, чем предыдущий, так как вместе с поплавком и леской он по сути составляет наиболее ответственную часть поплавочной снасти – ее оснастку. Именно благодаря весу грузила мы можем преподнести приманку непосредственно к рыбе, да и просто забросить приманку в воду маховой снастью без грузила достаточно проблематично.



Рис. 44. Типы грузил, использующихся для поплавочной ловли

Грузила для поплавочной снасти друг от друга отличаются размером, а вернее, весом и формой. На рис. 44 изображены слева направо стандартная круглая дробинка, плоские (а скорее цилиндрические) грузила styl и half-styls, а также оливка. Маркировка круглых и плоских грузил отличается, поэтому будет приведена в табл. 2–4.

**Таблица 2. Классификация круглых грузил «дробинка»**

№	SSG NA	50 NA	30 NA	09 NA	0NA	1NA	2NA	3NA	4NA	5NA	6NA	7NA	8	9	10	11	12	13
Тип грузила																		
Вес (г)	2,0	1,08	0,77	0,51	0,34	0,29	0,24	0,19	0,16	0,13	0,11	0,09	0,07	0,065	0,04	0,03	0,02	0,01

**Таблица 3. Классификация грузил типа styl**

Номер	7	8	9	10	11	12	13	14	15	16	18	20
Вес (г)	0,010	0,017	0,025	0,035	0,048	0,064	0,082	0,102	0,126	0,152	0,219	0,302

**Таблица 4. Классификация грузил типа half-styls**

Номер	14	13,5	13	12,5	12	11,5	11	10,5	9	8	6	4	2
Вес (г)	0,004	0,007	0,010	0,013	0,018	0,023	0,028	0,035	0,052	0,072	0,106	0,153	0,245

Как видим, диапазон веса предлагаемых грузил для поплавочной снасти весьма разнообразен. Зная грузоподъемность поплавка, смонтировать оснастку не представляет большого труда. Последовательность монтажа:

1) после того как зафиксировали поплавок (неважно, скользящий или стационарный), устанавливаем основной груз. Это может быть либо блок (гирлянда) дробинки, либо соответствующее по весу грузило типа styl (half-styls). В отдельных случаях применяется оливка;

2) затем на расстоянии фиксируется подпасок, который представлен более мелкой дробинкой. Он необходим для регистрации поклевки на подъем, особенно в случаях вялого клева.

Схема в общем-то несложная, но требует дополнительных разъяснений. Во-первых, что все-таки использовать в качестве основного грузила – блок дробинки или styl. Последний компактнее, а значит, удобнее. Но это если вы уверены, что в процессе всей рыбалки условия ловли не изменятся. Возможно, вам придется часто перемещаться по водоему и ловить на участках с различной скоростью течения. Учитывая то, что в стоячей и медленно текущей воде рыба наиболее осторожна, огрузка по леске должна быть распределена равномерно, чтобы рыба при поклевке не сразу ощутила вес основного грузила (рис. 45). Исходя из этого, можно сделать вывод о том, что при ловле на течении вполне достаточно сконцентрировать

огрузку в одной нижней точке (перед поводком). И это правило справедливо при ловле на мелких речках с быстрым течением.



Рис. 45. Оснастка для ловли в медленно текущей воде

Во-вторых, если при матчевой или болонской ловле вам придется выполнять забросы на большое расстояние, то равномерное распределение огрузки (рис. 46) может стать причиной перехлестов лески. Очень важно, выполняя такие забросы, контролировать сбегающую с безынерционной катушки леску указательным пальцем правой руки. Схемы монтажа оснастки при различных условиях ловли показаны на рис. 47 и 48. Эти и подобные примеры, которые можно обнаружить в любых других источниках, не должны расцениваться как догма или абсолютное руководство к действию, которое следует неукоснительно соблюдать до миллиметра и сотой доли грамма. Это всего лишь версии, которые могут быть сами по себе весьма динамичными.

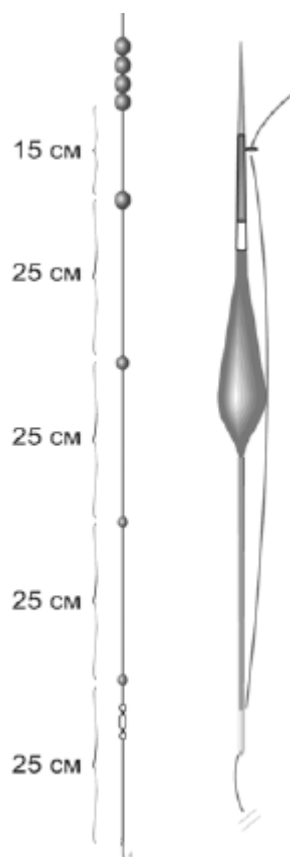

Рис. 46. Оснастка со скользящим поплавком для ловли на течении на большой глубине

Оснастка, изображенная на рис. 46, монтируется на леске диаметром 0,14—0,18 мм для ловли на участках с мощным течением и большой глубиной. Она состоит из скользящего (чаще всего) поплавка грузоподъемностью от 6 до 25 г, зафиксированной крупной картечины или оливки и дополнительного, относительно тяжелого грузила (это не подпасок, хотя и может выполнять его функции), которое должно располагаться перед поводком.

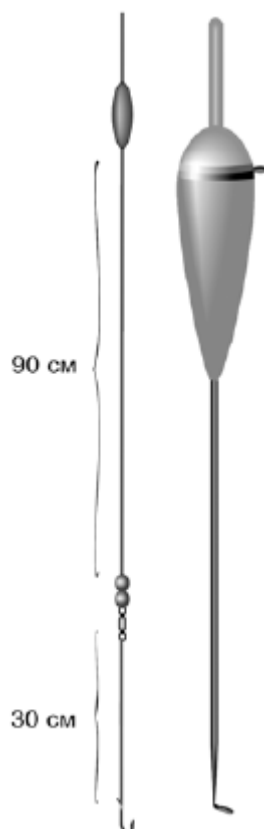

Рис. 47. «Поведение» оснастки на течении

Предназначение этого нижнего грузила заключается в выпрямлении отрезка лески между ним и оливкой. Дело в том, что на средних и глубоких участках реки скорость течения не однородна и у дна она намного медленнее, чем в толще воды. Поэтому нижняя часть огрузки должна натянуть (и соответственно повысить чувствительность снасти) тот сегмент лески, который находится у дна и не подвержен мощному напору потока воды (рис. 47, а), нежели отрезок лески между поплавком и оливкой. Расположение же одного, но массивного грузила у дна имеет, по крайней мере, два недостатка. Во-первых, более длинный отрезок лески между грузилом и поплавком, больше подвержен напору воды (рис. 47, б), так как его площадь больше и для его выпрямления приходится увеличивать вес оснастки в целом

(рис. 47, в), что уже снижает чувствительность снасти. Во-вторых, перемещающийся у дна массивный груз будет настораживать рыбу. Суммарный вес огрузки должен быть таким, чтобы в результате притормаживания проводки приманка отрывалась ото дна только на незначительную высоту. В противном случае снасть станет неуправляемой. Аналогичную оснастку, только без нижней огрузки, можно использовать для ловли на малька или лягушонка.

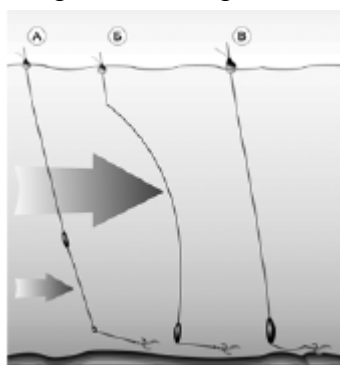

Рис. 48. Оснастка для ловли на течении на участках со средней глубиной

Стандартная оснастка для ловли на средних глубинах, которая находит применение в большинстве случаев, изображена на рис. 48. Поплавок в зависимости от скорости течения должен обладать грузоподъемностью от 2,5 до 10–12 г.

Если вы обратили внимание, во всех трех вариантах поводок присоединен к основной леске через вертлюжок. Это также необязательный элемент, просто к нему быстрее привязывать леску, нежели связывать две лески воедино. Соединения петля в петлю, с моей точки зрения, мало эстетичны, да и крепость тоненького поводка в узле петли вызывает сомнение.

## Естественные приманки

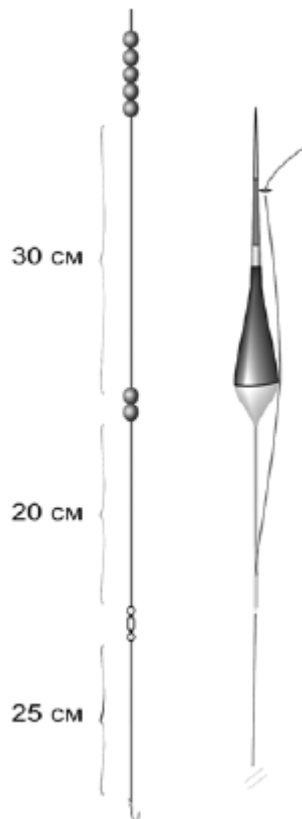
В целом все приманки, используемые для рыбной ловли, подразделяются на два типа: *естественные* и *искусственные*. В поплавочной снасти, впрочем, как и в донной, в качестве приманок доминирующее положение занимают естественные организмы животного происхождения – наживки, а также продукты растительного происхождения – насадки. Использование искусственных приманок при этих методах ловли рыбы носит скорее случайный характер, хотя некоторые рыболовы упорно стараются освоить (и следует отдать им должное, порой не без успеха) ловлю на искусственные имитации живых организмов.

### Наживки

Несомненно, что самой распространенной *наживкой* являются черви. Наиболее популярные из них:

1) *навозный* червь, его еще называют красным. Обитает в тухляках пнях, навозе. В длину достигает 7–8 см;

2) *земляной* червь белесоватой окраски, толще навозного. Распространен почти повсеместно. Обитает в верхних слоях земли;

3) *подлистник* красный с фиолетовым оттенком, со стороны хвоста значительно светлее, достигает в длину 12 см. Добывают его под лежалыми листьями, опилками, камнями, бревнами;

4) *выползок* – довольно крупный, до 30 см в длину земляной червь темно-красной окраски с фиолетовым оттенком. Задняя часть несколько светлее, расширена и чуть сплюснута. Живет на глубине до 2 м. Чаще используется при донной ловле;

5) *зеленый* червь темного, серо-зеленого цвета. Обитает во влажных местах: у кромки воды, под болотными кочками. Встречается в речных наносах и в жирной сырой почве на лугах. В длину достигает 25 см;

6) *железняк* отличается серой, дымчатой окраской и темноватой головкой. Встретить его можно на участках с глинистой почвой;

7) *речной* червь красного с серым оттенком цвета, относительно тонкий до 2 мм в диаметре при длине до 9 см. Обитает в озерах и реках средней полосы в донном грунте, в корнях водных растений;

8) *болотный* червь светлый с желтоватым оттенком, длиной до 3 см. Обитает на дне водоемов, в корнях и стеблях водных растений.

Чаще всего в практике рыболова-любителя находят применение первые три вида. Кроме червей в качестве приманок применяются следующие организмы:

1) мотыль – личинки комаров рода *Chironomidae*. Это основная наживка при ужении рыбы в холодное время года как при подледной ловле, так и по открытой воде;

2) опарыш – личинка мясной мухи, в настоящее время наряду с мотылем весьма распространенная приманка для поплавочного и донного ужения;

3) личинки ручейников – шитики. Относятся к водным беспозвоночным. В качестве насадки используются в стадии личинок, которые перед наживлением на крючок извлекают из «домиков» – трубочек. Собирают эти «домики» на дне захламленных участков водоемов, на подводных корягах и бревнах, в корнях кочек травы, находящихся под водой у берега;

4) пиявки также отличная приманка для ловли. Обычно используют не очень крупных пиявок – до 5 см в длину, добывая их с придонной стороны камней, коряг, топляков, с листьев кувшинок;



5) моллюски (ракушки), как и личинки ручейника, извлекаются из раковины только непосредственно перед насаживанием на крючок. Используются перловицы, беззубки, улитки, мелких наживляют целиком, а крупных режут на кубики;

6) слизни (улитки) обитают на влажной земле, в саду, на деревьях. Их используют при ловле карповых;

7) лягушки (жаб не используют!) довольно часто вылавливаются в качестве наживки для хищной рыбы. Можно применять и головастиков;

8) рачье мясо – превосходная приманка, она приходится по вкусу многим рыбам. Используют кусочки мяса с освобожденных от панциря шейки и клешней. Линючего рака на крючок донки насаживают целиком и для надежности приматывают к крючку ниткой. Перед употреблением рекомендуется рачье мясо выдержать в воде около 1 ч, после чего оно становится плотнее и лучше держится на крючке;

9) свежее мясо домашних животных используют при ловле сома и налима, а иногда и форели. Кроме того, при ловле карповых в качестве приманки применяют шпик, который предварительно режут на кубики;

10) личинка миноги находит применение в основном при донной ловле;

11) нимфы поденок и веснянок тоже применяются при поплавочной ловле, хотя несколько реже, нежели личинки ручейника.

В качестве наживки также используются мелкие рыбки (целиком в виде живца) или мертвые рыбки, вырезы кожи с боковой поверхности белой рыбы в виде лоскута, окуневый глаз и плавнички.

## Насадки

Если использование естественных организмов в качестве приманок актуально в любое время года, то *насадки* особое значение приобретают летом. Выраженная эффективность ловли на продукты растительного происхождения обнаруживается там, где рыба попросту приучена самими рыбаками к такому корму, который в больших количествах используется в качестве прикормки.

Наиболее популярной из растительных насадок является тесто, в которое добавляют различные ароматические добавки – аттрактанты. В качестве последних используют подсолнечное масло, смесь размолотых и поджаренных семян подсолнечника и конопли, ванилин, мед, сухой аквариумный корм, чеснок и укроп. Проще всего замесить тесто в посуде с небольшим количеством воды и, понемногу добавляя муку, сильно размять руками. Образуется довольно плотный комочек, отщипывая от которого небольшие кусочки, насаживают их в форме шариков на крючок. Но в таком виде насадка на крючке держится непрочно. Поэтому приготовленные размером с горошину шарики теста опускают в кипящее подсолнечное масло, пока они не приобретут светло-коричневую окраску.

При ловле на течении, когда необходимо, чтобы насадка прочно сидела на крючке, готовят блины с ватой. Муку замешивают на воде или на молоке до сметанообразной массы и выливают на горячую сковороду, смазанную растительным маслом. Затем накладывают тонкий слой ваты и сверху опять заливают тестом. На рыбалке вырезается из такого блинчика кусочек необходимого размера и насаживается на крючок.

Довольно часто рыбаки применяют и мякиш ржаного или пшеничного хлеба. Для того чтобы он лучше держался на крючке, используют черствый, подсохший хлеб, который сначала пропускают через мясорубку, а затем смешивают, разминая руками, с сырым желтком. Иногда в хлеб добавляют горячий картофель, измельченные и поджаренные подсолнечные и конопляные семена.

Сам картофель также находит применение в качестве насадки. Для этого выбирают молодой желтоватого цвета небольшой клубень. Его не чистят и целиком варят в круто подсоленной воде, после чего перекладывают в холодную воду. На рыбалке нарезают кубиками размером в 1 куб. см и перед насадкой на крючок обмакивают в конопляное или иное растительное масло.

Горох, используемый в качестве насадки, занимает особое место. Применение данной приманки связывается с ловлей крупных рыб. Но приготовление этой приманки требует времени и наличия определенного опыта, что является причиной редкого ее использования. Гораздо проще приобрести популярные на Западе бойлы, но они вряд ли смогут в полной мере заменить такую популярную у рыболовов и у рыб насадку, как горох.

Приобретая горох, следует обращать внимание не столько на размер зерен, сколько на их цвет. Горошины должны быть выраженной желтой окраски, а интенсивный запах свидетельствует о том, что зерна свежие и не пролежали несколько лет.

Готовят горох следующим образом.

*Зерна засыпают в посуду и заливают холодной водой, в которой вымачивают около 12 ч. Затем его высыпают в старый чулок, плотно завязывают, вновь опускают в кастрюлю с холодной водой и начинают разогревать на медленном огне. Надо следить, чтобы вода при закипании не бурлила. Процесс кипения должен происходить равномерно по всей площади дна посуды. Для этого кастрюлю с горохом располагают на самой широкой горелке. На газовой плите кастрюлю желательнее ставить на рассекатель газа, который довольно просто изготовить самому. Для этого вам будет необходим кусок подходящего размера жести, молоток и гвоздь. Длительность всего процесса варки может составлять от 2 до 4 ч и зависеть от изначального состояния зерен. Готовность насадки проверяем, сжимая горошину пальцами. Готовое зерно должно быть мягким, но при этом при сдавливании пальцами шкурка не должна лопаться. Такие горошины (они еще в чулке) прополаскиваем под струей холодной воды. Последняя манипуляция обязательна, так как она как бы фиксирует процесс на окончательной стадии, и горошина будет прочно держаться на крючке.*

Приготовление гороха – операция, требующая не столько знания рецептуры, сколько опыта, поэтому использование скороварок и других современных технологических изысков здесь не поможет.

Начинающим впервые заниматься этим процессом рекомендуется замоченный горох разделить на две-три порции и готовить параллельно. Тогда даже если только одна порция будет приготовлена должным образом, а две другие разварятся, у вас будет что насадить на крючок. Оставшуюся массу гороха можно использовать для приготовления гороховой каши, которую использовать в качестве прикормки, добавляя в нее любые другие растительные компоненты.

Хранить приготовленный горох следует в льняной или хлопчатобумажной ткани, оберегая от попадания прямых солнечных лучей. В этом случае приготовленная насадка будет годна к использованию в течение, как минимум, двух суток, даже в самые жаркие дни.

Если же вам надо приготовить именно гороховую кашу, то поступают следующим образом.

*Полстакана гороха заливают двумя-тремя стаканами воды и оставляют для набухания на 3,5–4 ч, после чего варят на медленном огне до сметанообразной консистенции, периодически добавляя кипящую воду при необходимости. Приготовленную массу протирают через сито, чтобы не оставить недоваренных частиц. Полученное таким образом пюре опять доводят до кипения на медленном огне и засыпают манку в соотношении 1:1 к полученному объему растертого в кашу гороха, быстро перемешивая ложкой до довольно крутой консистенции. Затем образовавшуюся массу выкладывают на чистую ткань и, раз-*

*миная, добавляют, если необходимо, еще немного манной крупы. Каша не должна быть слишком сухой и твердой и в то же время должна хорошо держаться на крючке.*

Таким же образом можно приготовить и кашу из кукурузной муки в сочетании с манной крупой.

Вообще-то каши являются довольно распространенной насадкой для ловли нехищной рыбы. Из ячменя вырабатывают перловую крупу, которая уже стала своего рода «классикой» в ряду растительных приманок.

Готовят перловую крупу следующим образом.

*Стакан крупы кипятят на медленном огне с закрытой крышкой в воде в соотношении 1:2, периодически помешивая, чтобы крупа не пригорала. Крупа не должна развариться, но и внутри при раздавливании не должно оставаться сухой массы. Затем зерна промывают и рассыпают тонким слоем на чистой ткани и посыпают панировочными сухарями. Так приготовленная крупа годится и в качестве насадки, и в качестве прикормки.*

В таких же пропорциях готовят и пшеничную кашу.

*В кастрюлю, где варится каша добавляют молоко, мед, подсолнечное масло. Когда каша загустеет, ее разминают и помещают в духовку на 1–1,5 ч. Затем, разминая, готовят необходимых размеров шарики.*

Манную кашу готовят следующим образом.

*Молоко пополам с водой доводят до кипения и засыпают манную крупу, постоянно помешивая. Каша довольно быстро густеет на медленном огне. После остывания добавляют новую порцию сухой крупы и разминают до образования вязкого, не прилипающего к рукам теста.*

В качестве насадки для крупной рыбы используют кашу, приготовленную из крупы «Геркулес».

*Горсть хлопьев «Геркулес» на дуриллаге буквально на пару секунд опускают в кипящее молоко. Затем, когда молоко стечет, хлопья выкладывают на сковородку и поджаривают 3–4 мин на подсолнечном масле. Так приготовленные хлопья довольно крепко держатся на крючке.*

Также часто применяют свежий подсолнечный (реже льняной) жмых.

*Жмых разваривают на слабом огне в воде и, добавляя муку, сминают в густое тесто, которое в процессе ловли насаживают на крючок в виде шариков.*

Очень неожиданные результаты бывают в случае использования в качестве насадки вареных макарон. Эта насадка очень неплоха, привлекает всех карповых и прочно держится на крючке даже на сильном течении.

**СЛЕДУЕТ ЗНАТЬ:** чем меньше времени пройдет после приготовления приманки, тем она эффективнее провоцирует рыбу к поклевке.

## Прикормка

Летом *прикормка* применяется с целью собрать находящуюся в районе ужения рыбу. Весной же с помощью прикормки мы удерживаем какое-то время рыбу на определенном месте. Основной принцип этой процедуры – лучше недокормить, чем перекормить. Активность потребления корма должна соответствовать скорости пищеварения рыб, которая прежде всего зависит от температуры воды: чем она выше, тем больше рыба потребляет корма. Чтобы скорость потребления корма была близка к скорости его усвоения, современные прикормки изготавливаются из тщательно измельченных компонентов. Собирая мелкие частицы, рыба медленно наполняет кишечник, много двигается, дополнительно расходует энергию. Особенно это относится к ловле рыбы в водоемах со стоячей водой. Короче говоря, необходимо, прикармливая рыбу, добиться того, чтобы она удерживалась в месте ловли, а крючок с приманкой был бы для нее «приятным» сурпризом.

Состав прикормки обычно традиционен. Ее основа чаще всего состоит из панировочных пшеничных или кукурузных сухарей и отрубей в соотношении 3:1, для которых связующим компонентом является толокно или прожаренные и измельченные овсяные хлопья. Вес связующей составляющей не должен превышать 30 % от веса основы. В противном случае прикормка при замешивании с водой получится слишком плотной. И будет плохо вымываться течением.

Следующим важным для ловли в проточной воде ингредиентом будут *кормовые добавки*. Чаще всего это организмы животного происхождения (опарыш, черви, мотыль и пр.). Кормовые добавки не должны превышать 10 % от всей массы прикормки.

Очень важным компонентом прикормки являются *ароматические добавки*. К их числу относятся корица, кориандр, анисовое масло, фруктовые эссенции. Но наиболее популярным, подходящим для большинства рыб и отлично «работающим» вне зависимости от сезона следует признать кристаллический ванилин.

Эффективность прикормки зависит от количества воды, добавляемой в сухую смесь непосредственно перед рыбалкой. Компоненты приманки под воздействием воды взбухают, и течение не уносит их из района ловли, но слишком большое количество воды, превратит все в тестообразную, непригодную к забросам массу.



Рис. 49. Рогатка

При ловле без кормушек в состав прикормки или привады приходится вводить балласт – *наполнитель*. Обычно это речной песок или мелкий гравий. Для сильного течения более уместны добавки с большим содержанием глины. В прикормку их лучше вводить в сухом, порошкообразном виде, а затем всю смесь размешивать с водой. В этом случае прикормка будет хорошо размываться, а глина даст длинный шлейф мути, что в свою очередь будет привлекать рыбу. Балласт должен быть рыхлым, не мешать размыванию прикормки в воде.

Иногда при матчевой ловле мы не в состоянии забросить рукой прикормку на дистанцию заброса. Для этого используется специальная *широкая рогатка* с довольно вместительным «кошельком», куда вкладываются сформированные из прикормки шары, которые для кучности попаданий должны быть схожего диаметра и веса. В принципе это правило должно соблюдаться и при забросах рукой. Результат попаданий считается удовлетворительным, если на расстоянии в два десятка метров удастся не выскочить из воображаемой мишени диаметром около 1 м.

## **Техника ловли поплавочной удочкой**

Удочка – древняя снасть для ужения рыбы. Из грубой палки с жилой зверя и костяным крючком она превратилась в изящную снасть с легким упругим удилицем, тончайшей леской, миниатюрным стальным крючком, чутким поплавком и современной катушкой.

## **Ловля маховыми снастями**

В мировой практике получили широкое распространение несколько видов ловли на *маховую поплавочную удочку*.

Во-первых, это ловля глухой поплавочной снастью, которая возможна как на течении, так и в водоемах со стоячей водой. Во-вторых, это матчевая ловля, которую чаще всего связывают с ужением в водоемах со стоячей водой, хотя на самом деле это не всегда соответствует действительности. В-третьих, это ловля на течении в проводку удочкой с бегучей оснасткой, которую в зависимости от условий можно подразделить на болонский способ ужения и троттинг.

## Ловля на «телескоп» с глухой оснасткой

В настоящее время встретить на водоеме рыболова с телескопическим удилищем без проводочных колец и не оборудованным катушкой можно лишь на соревнованиях по спортивной ловле рыбы. И на самом деле удилище с катушкой кажется наиболее универсальной снастью для рыболова-любителя. Универсальной, но не более удобной, так как у основной массы рыболовов катушка служит лишь местом для хранения лески, а вот ее вес, да и вес удилища с кольцами на самом деле является лишь артефактом, мешающим эффективной ловле. Однако если скрупулезно разбираться в тонкостях, то техника манипулирования «глухой» поплавочной снастью, у которой возможна быстрая смена оснасток в сочетании с возможностью стабильного контроля над положением приманки в воде, делает ловлю намного продуктивнее и приятнее. Вы всегда сможете ловить на проверенной глубине и быть уверенным, что насадка не плышет в полводы. Да и прикормив определенную точку, расположенную в относительной близости от кончика удочки, можно быть всегда уверенным, что насадка находится точно над прикормленным местом. А если принять во внимание, что в настоящее время телескопические удилища без колец выпускаются длиной от 4 до 11 м, то такая ловля представляет довольно широкие возможности как в водоемах со стоячей водой, так и на течении.

Длина лески с поводком не должна превышать длину удилища более, чем на 30–40 см. Это обеспечит маневренность при забросах, кроме того, следует учитывать тот факт, что при вываживании крупной добычи удилище изгибается и вам, если ловля производится без подсачка, придется тянуться к рыбе свободной рукой.



## Матчевая ловля

Термин «матчевая ловля» произошел от английского слова *match* (спичка) и связан с появлением на рынке длинных и тонких составных графитовых удилищ, оборудованных проводочными кольцами. По большому счету понятия «матчевая ловля» и «ловля снастью с дальним забросом» весьма близки, если не идентичны. Современное матчевое удилище (рис. 50) изготавливается из графита и имеет удобную пробковую рукоять с облегченным катушкодержателем из двух колец (см. рис. 36).



Рис. 50. Матчевое удилище

Матчевое удилище состоит, как правило, из трех колен длиной от 3,6 до 4,5 м, хотя бывают удочки и до 6 м. Все они оснащены большим количеством мелких пропускных колец (от 10 до 20) на высокой ножке. Такая конструкция позволяет добиться оптимального строя и прочности удилища при минимальном его весе. Большое количество пропускных колец на высокой ножке не дает леске прилипать к удилищу во время дождя (вспомним о среднестатистическом количестве дождливых дней в Англии), ограничивает воздействие ветра (леска почти не парусит между кольцами) и распределяет нагрузки на бланк равномерно как при вываживании, так и при забросе. Мелкие легкие кольца почти не меняют строй и вес удилища. На дальность заброса размер колец не оказывает отрицательного влияния, так как лески при такой ловле используются тонкие, в основном до 0,2 мм в диаметре.

По строю такие удилища можно отнести к параболическим, т. е. изгибающимся по всей своей длине, хотя существуют и более быстрые (жесткие) модели. Но последние предназначаются для ловли рыбы на течении с поплавками с двумя точками крепления.

Условно матчевые удилища подразделяются на три класса в зависимости от рекомендуемого веса оснастки: легкого, среднего и тяжелого. Так к удилищам *легкого класса* относят модели с тестовой характеристикой до 10 г. *Среднее положение* занимают модели с тестом до 25 г. Наиболее *мощные* или *тяжелые удилища*, позволяющие произвести заброс на расстояние до 50 м (с соответствующей оснасткой) имеют тест до 40 г. Вес оснастки определяется как сумма веса огрузки и поплавка.

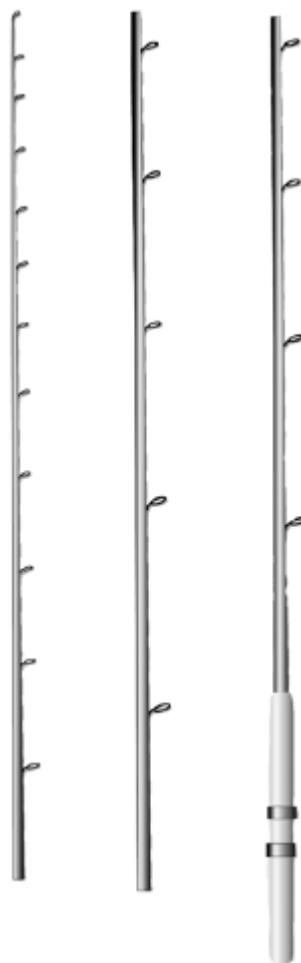
Необходимо отметить, что на современном рынке появились и телескопические удилища, предназначенные для такой ловли. На них также установлены облегченные кольца на высокой ножке. Понятно, что по качественным характеристикам они все-таки уступают составным удочкам.

Так как при *матчевой ловле* удилище почти все время находится в руках рыбака, то вес катушки не должен быть слишком большим. Ввиду того что процесс ловли сопровождается частыми повторными забросами, она должна быть высокоскоростной (80—120 см за один оборот ручки) и обладать надежным фрикционным механизмом, который при затяжке дает плавное увеличение нагрузки на небольшую, но стабильную величину. Это позволит пользоваться достаточно тонкими лесками.

В большинстве случаев для ловли применяются поплавки типа «ваглер» (Waggler), подгруженные в нижней части и с одной точкой крепления. Для ловли в стоячих водоемах на участках с глубиной до 4 м в зависимости от расстояния заброса используются ваглеры с характеристиками от 3+0,5 до 8+1. В случае ловли в более глубоких местах снасть должна быть более мощной. Дальность заброса до 20–25 м, так как небольшой суммарный вес грузил не позволяет точно забрасывать и делать эффективную проводку на больших дистанциях. Иногда эти поплавки вовсе не имеют собственной огрузки. Она выполняется в виде грузил, стопорящих поплавков на леске. В этом случае поплавок становится стационарным (нескользящим), а такая снасть используется на глубине, не превышающей длину удилища. Применение этих поплавков оправдано еще и при очень осторожном клеве, поскольку вследствие небольшого веса и обтекаемой формы они весьма чувствительны.

Лески для такой ловли желательно применять тонущие, например: «Triana Red Sinking» (Triana), «Milo Classic Match Line Sinking» (Milo), «Diamond Sinking» (Trabucco), «Race Sinking Line» (Colmic) и др. Для того чтобы леску ровно виток к витку уложить на катушку (это имеет значение для дальности заброса), ее наматывают со шпули, опущенной в миску с водой. Такая манипуляция если и сокращает жизнь лески, то не настолько, насколько это происходит при обработке ее обезжиривающими средствами.



Рис. 51. Положение лески при матчевой ловле

Речь идет о рекомендациях по обработке лески, которая производится для того, чтобы уменьшить ее сцепление с поверхностью воды. Иначе говоря, леску, покрытую всякими жиросодержащими наслоениями, микроскопическими водорослями, очень сложно, а порой и невозможно погрузить под пленку поверхностного натяжения воды. Для обезжиривания и очищения лески не следует пользоваться детергентами. Для этой цели применяется раствор мягкого мыла, которым смачивают салфетку и протягивают через нее леску. Пузырек с таким мыльным раствором надлежит иметь при себе на рыбалке.

Размер крючка определяется размером насадки. Чаще всего применяются модели с коротким цевьем (например, GMS Sensas model 5751 и 8011, Owner Cinta).

## Техника ловли матчевой снастью

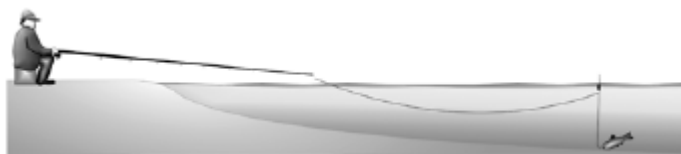
Для выполнения корректного заброса необходимо, чтобы масса поплавок и масса грузила находились в соотношении 3:1. Поплавок должен располагаться в пределах 1–1,5 м от «тюльпана». Открываем скобу лесоукладывателя, перехватываем указательным пальцем леску у шпули катушки, отводим удилище назад и плавным взмахом с ускорением посылаем снасть вперед так, чтобы кончик удочки остановился на 10–11 ч воображаемого циферблата. Перед касанием снастью воды сход лески приостанавливаем указательным пальцем. Это выпрямит снастку, расположив ее крючком с приманкой вперед, и предупредит спутывание грузил (если их несколько). Если ловля производится при сильном боковом ветре, желательно указательным пальцем контролировать весь сход лески со шпули. В противном случае прицельный заброс не удастся, а леска, вытянутая ветром по дуге на поверхности воды, исключит возможность корректной подсечки.

После того как произведен заброс, кончик удилища опускаем в воду и быстрым вращением катушки погружаем под поверхность воды леску (рис. 51). Это элиминирует воздействие на снастку ветра и предупреждает неестественное перемещение приманки, что является прямым противопоказанием при ловле таких рыб, как карась и карп. В случае, если ловля производится с прикармливанием, дальность заброса должна учитывать эту манипуляцию с подмоткой лески.

## Болонская ловля

*Болонская ловля*— это ловля с дальним забросом в проводку на реках со средним течением. Обычно этот способ используется при ловле на тех участках реки, где прибрежное мелководье не позволяет применять маховое или штекерное удилище с укороченной оснасткой. Дальность заброса редко превышает 20–30 м, так как снижается возможность манипуляций снастью.

Применяется телескопическое удилище с кольцами и катушкодержателем. Хотя чем длиннее удилище, тем лучше контролируется проводка снасти, но все же оптимальной считается длина от 5 до 7 м.

Требования к катушкам те же, что и при матчевой ловле.

Используются стандартные килевые поплавки с телом в виде бочки, оливки или капли (в зависимости от силы течения) с двумя точками крепления. Их огружают дробинками согласно схеме. Вместо верхней гирлянды дробинки, соединенных воедино, можно использовать оливку. Прикармливать следует на несколько метров ниже по течению. Забрасывать оснастку нужно прямо перед собой. Далее, поплавок следует плавно сплавлять ниже по течению, держа удилище под углом приблизительно  $45^\circ$  или выше, притормаживая и контролируя движение поплавка. Лесоукладыватель катушки лучше не защелкивать, а леску со шпули стравливать, контролируя подушечкой указательного пальца.

## Техника проводки

Теоретически характер проводки при ловле у дна можно подразделить на два типа: проводка надо дном, когда приманка перемещается в непосредственной близости ото дна; волочение приманки по дну.

Однако на практике ни того, ни другого в чистом виде достичь не удастся из-за неровностей дна. Приманка то тянется по дну, то начинает перемещаться надо дном, если глубина постепенно увеличивается, и наоборот. Тем не менее, промерив глубину на предполагаемом участке ловли, можно найти варианты, когда тот или иной тип проводки будет преобладать (рис. 52).



Рис. 52. Леска при проводке не должна касаться поверхности воды

При выборе типа проводки следует знать, что при мутной воде рыба питается чаще со дна, поэтому при ловле весной, когда уровень воды высокий, следует настраиваться на ловлю волочением. Летом же, когда уровень воды снижается и степень ее прозрачности достаточно высока, можно поискать рыбу и в более высоких слоях.

При выборе типа проводки следует ориентироваться на тот вид рыб, который в данном месте может присутствовать. Например, при ловле плотвы настраиваем снасть так, чтобы крючок с приманкой только изредка касался дна, хотя при волочении по дну можно ожидать поклевки более крупных экземпляров этого вида. При ловле язя насадку можно приподнять еще выше, но не более чем на 0,5 м надо дном. Приблизительно то же касается весенней и осенней ловли крупного голавля (мелкий голавль может атаковать приманку в любом гори-

зонте). При ловле таких рыб, как лещ, сырть, подуст, оснастку устанавливают с таким расчетом, чтобы приманка перемещалась непосредственно по дну.

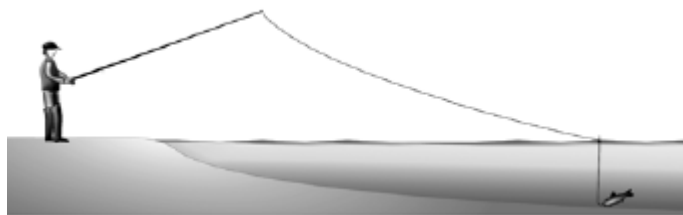
Для того чтобы ориентироваться, где находится крючок с приманкой, следует правильно, в зависимости от глубины и скорости течения подобрать оснастку. Соотношение диаметра лески с весом подпаса, который обычно составляет  $1/3$  от суммарного веса огрузки, должно быть таким, чтобы при касании дна поплавок чуть притапливался. В этом случае касание поверхности дна только крючком с приманкой будет фиксироваться как небольшое замедление проводки (перемещение поплавка относительно течения). В первом случае мы удильщем приподнимаем поплавок из воды (рис. 53, б) и затем продолжаем проводку до следующего его «притапливания». Во втором случае (рис. 53, а) достаточно лишь слегка придержать поплавок на месте, пока течение не снесет крючок с приманкой на длину поводка. Таким образом, периодически останавливая и отпуская снасть, мы добиваемся перемещения приманки непосредственно по дну.



Рис. 53. Манипуляции со снастью при проводке

Проводка надо дном и в толще воды обычно затруднений не вызывает. При такой ловле используется более чувствительная оснастка. Приостановка проводки производится с целью игры приманки, которая при этом приподнимается, что порой неотразимо действует на рыбу. Впрочем, такая ловля уже более характерна для троттинга.

Недостатком болонского ужения является использование более тяжелых оснасток, нежели при ловле штекером или удочкой с глухой оснасткой, поскольку легкие поплавки сложно контролировать болонским удильщем, особенно при сильном ветре и дожде.

## Троттинг

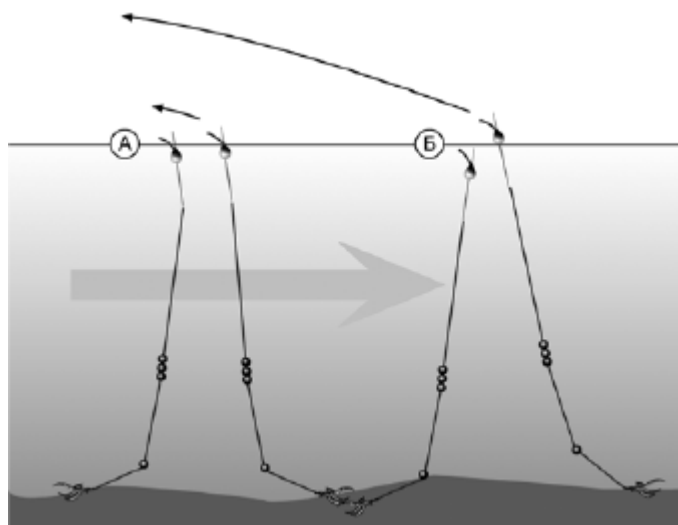
Этот вариант ловли в проводку у нас известен как *ловля со свободным отпуском*. Применяется при ловле рыбы на нешироких (до 30 м) речках и каналах. Обычно используется матчевое удилище 4,2–4,8 м длиной, оборудованное инерционной катушкой. Шпуля катушки должна свободно вращаться, чтобы оснастка без всяких дополнительных манипуляций сплавлялась по течению в соответствии с его скоростью. Желательно, чтобы у катушки был включаемый тормоз. Из отечественных моделей больше всего подошла бы, пожалуй, «Невская», диаметр лески и вес оснастки должны соответствовать глубине ловли и течению. Поплавки используются с креплением в двух точках.

Заброс производится следующим образом. Установив поплавок на необходимую глубину, левой рукой вытягиваем с катушки между первым и вторым кольцом петлю лески и взмахом посылаем оснастку вперед перед собой. Течение подхватывает ее и несет на выбранном расстоянии от берега. Большим пальцем правой руки контролируем сход лески, выполняя практически те же манипуляции, что и при ловле болонским способом.

Действительно, разница между этими двумя способами не столь велика. Но манипулировать легкой матчевой снастью с легкой катушкой значительно удобнее, а так как сам по себе заброс производится на расстояние не более 10 м от рыболова, снасть контролируется на довольно большой дистанции. В некоторых случаях отпуск производится на 40 м и более.

В принципе при ловле с лодки или с далеко вдающихся в реку дамб эта снасть будет также предпочтительнее.

## Штекер

Понятие «штекер» отображает характер действий, которые производит рыболов с удочкой в процессе ловли (рис. 54). Такие удильща предназначены для ловли с укороченной оснасткой. Благодаря штекерному принципу соединения колен удильще можно быстро собирать и разбирать, увеличивая или уменьшая в процессе ловли его длину. На прочности удильща эти операции не отражаются. Длина удильща может достигать 14,5 м (встречаются и до 20 м), что позволяет надежно удерживать насадку на приличном расстоянии от берега практически в одном месте непосредственно над прикормкой.



Рис. 54. Положение рыболова при ловле штекером

Состоит *штекер* из основного удильща и одного или нескольких концевиков («китов»), у которых первые два-три колена телескопические, а остальные – штекерные. Концевик при сборке удочки насаживается на основное удильще.

При ловле штекером во время заброса взмах всем удильщем не производится, а оснастка посылается в воду с помощью части удильща, чуть большей по длине, чем глубина, после чего короткий концевик насаживается на основное удильще. Затем собранное удильще выдвигается. Вываживание рыбы производится в обратном порядке. После подсечки удильще подтягивается на себя, толстые колена разъединяются. При этом основное удильще укладывается на ролик (рис. 55, в), откатывается назад, а его отсоединенный конец вставляется в специальный зажим (рис. 55, б). Дальнейшее вываживание производится на концевике, как обычно.



Рис. 55. Дополнительное снаряжение для штекерной ловли:

*A*– подставка для концевиков; *Б*– зажим;

*В*– откатной ролик; *Г*– платформа с держателем для удилища

Одним из обязательных конструктивных решений у этих удочек является амортизатор, находящийся внутри одного, двух или трех верхних колен удилища. Именно на него ложится основная нагрузка в процессе вываживания рыбы, что быстро утомляет рыбу и надежно препятствует обрыву снасти. Это в свою очередь позволяет использовать более тонкие лески и облегченную оснастку.

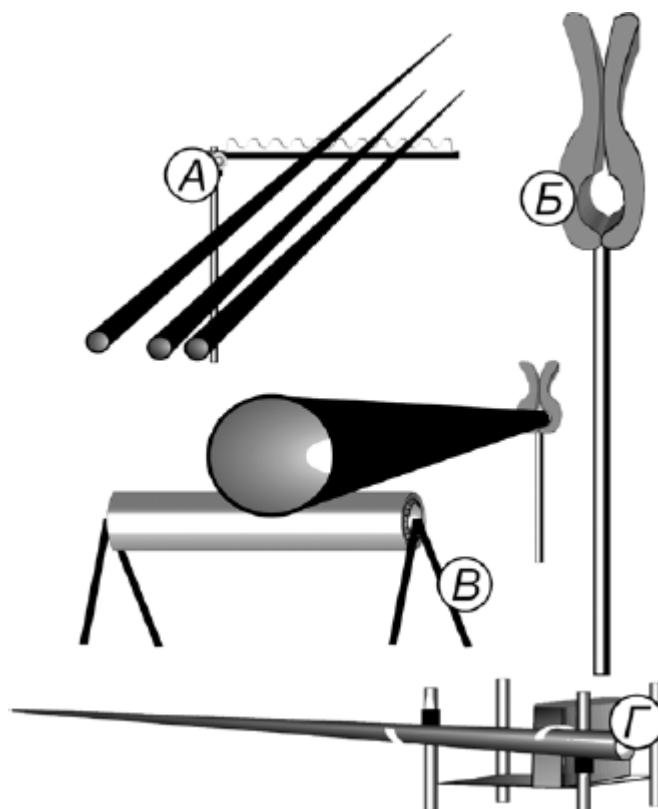
Амортизатор представляет собой отрезок специальной резины, зафиксированный с одной стороны стопором-заглушкой внутри колена удилища, а с другой стороны связанный с леской поплавочной оснастки (рис. 55).

После того как вы определили, какую по диаметру и прочности леску будете использовать, подбирается резина-амортизатор (табл. 5).

**Таблица 5.**

**Соотношение диаметров штекерной резины и лески**

Диаметр резины амортизатора (мм)	Рекомендуемые диаметры лески (мм)
0,7	0,06 – 0,10
0,8	0,07 – 0,12
0,9	0,08 – 0,12
1,0	0,10 – 0,14
1,2	0,10 – 0,16
1,4	0,12 – 0,18

Излишне предупреждать, что приведенные данные не являются абсолютными, так как и резина, и леска одного диаметра отличаются прочностью и иными параметрами (например, эластичностью). Кроме того, существенные поправки могут внести такие факторы, как длина амортизирующей резины, степень упругости кончика удилища и удочки в целом.



Перед оснасткой необходимо подогнать диаметр внутреннего отверстия кончика удочки к диаметру резины (рис. 56). Постепенно удаляя по 0,5–1 см, добиваемся того, чтобы внутреннее отверстие кончика удочки свободно пропускало выбранную резину нужного диаметра. Затем на подогнанный таким образом кончик надевается специальная втулка – трубочка из фторопласта, которую с уже известным нам диаметром подбираем в магазине. Если она насаживается на кончик удилица с усилием, то держится на удочке достаточно прочно. После подбора втулки сверху пропускается резина-амортизатор и закрепляется в нижней части за специальный конус-заглушку. В принципе если вам не удалось приобрести конус в магазине, то его несложно изготовить и самому из пробки или аналогичных материалов. После того как резина-амортизатор закреплена в нижней части за заглушку, на конец резины, который выходит из кончика, крепится переходник (коннектор), предназначенный для соединения резины с леской.



Рис. 56. Схема амортизатора

Длина резины должна быть такой, чтобы в собранном виде она была слегка натянута и не свисала снаружи.

Для того чтобы оценить преимущества такой снасти, надлежит представить себе, как внешне выглядит она в собранном виде при ловле. Например, вы решили ловить на участке с трехметровой глубиной, который находится на расстоянии 12 м от берега. Соединяя (наращивая) колена, подбираем длину удилица таким образом, чтобы оно, будучи в положении активной ловли (в руках), достигало точки, где будет находиться поплавок. Тогда длина всей оснастки от крючка до удилица будет примерно равна 4 м или чуть больше. После того как уже точно выверена глубина по поплавку, длина лески между ним и кончиком удилица будет составлять что-то около 1 м. Такая короткая связь между удочкой и крючком с насадкой позволяет не только ловить в точно подкормленном месте, но и производить манипуляции с насадкой, способные спровоцировать рыбу. А точно выверенная глубина погружения приманки позволит зафиксировать даже самую незаметную поклевку.

При ужении на незнакомом месте необходимо запастись несколькими вариантами оснасток для разных условий ловли. Они будут отличаться длиной для различных глубин и грузоподъемностью поплавков (от 0,3 до 15–20 г) в зависимости от силы течения на месте ловли.

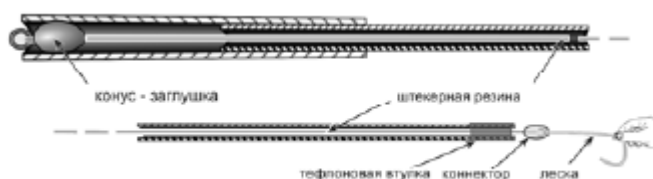
Поплавки для ловли в стоячей воде применяют с веретенообразным телом, длинным килем и достаточно высокой антенной. При ловле на участках с выраженным течением более удобны так называемые «леденцы» или «таблетки» – поплавки с плоским телом. Их обтекаемая форма прекрасно противостоит течению, а расположенная под углом к килю антенна под воздействием потока воды принимает вертикальное положение.

Поплавки огружают так, чтобы антенна торчала из воды наполовину, а при осторожном клеве над поверхностью воды оставляют лишь вершинку длиной 3–5 мм.

При огрузке поплавок применяют дробинки, или оливки. В первом случае маленькая дробинка-подпасок крепится у соединения поводка с основной леской, причем длина поводка редко превышает 15 см. На 40–50 см выше ставится еще одна дробинка среднего размера, на 10–20 см выше от нее идут основные 3–5 дробинки. Обычно они прикрепляются плотно друг к другу в виде гирлянды. Такая оснастка для ловли на течении достаточно чувствительна. При ловле в стоячей воде расстояние между основными дробинками обычно

составляет 10–15 см. Применение оливки делает огрузку снасти более компактной и позволяет легко перемещать ее по леске, так как она крепится к леске кембриками.

Как уже отмечалось, ловля штекером на течении может быть не только стационарной. Длинное удилище позволяет производить манипуляции с насадкой. Чаще всего оснастку сплавляют вниз по течению, начиная чуть выше прикормленной точки и задерживая на пару секунд через каждые 30–40 см. Именно в эти моменты чаще всего и случается поклевка. Иногда поступают наоборот, т. е. ловить начинают ниже прикормленного участка и медленно ведут оснастку вверх против течения с такими же паузами. Поплавков устанавливают таким образом, чтобы подпасок под воздействием течения то поднимался, то опускался на дно. В целом штекер, несмотря на кажущуюся громоздкость как самой снасти, так и ее атрибутов, один из наиболее продуктивных методов ловли.

## Тактика ловли поплавочной удочкой

### Плотва

*Ловля на реках.* Плотву на реках ловят в основном в проводку, хотя стационарная ловля штекером, а то и просто длинной телескопической удочкой с глухой оснасткой могут быть, особенно весной, не менее эффективными. При ловле в проводку снасть подбирается более мощная, нежели при стационарной ловле. Основная леска диаметром 0,16—0,18 мм (но не более 0,2 мм, даже если учесть возможность поклевки более мощной рыбы). Поводок – 0,12—0,14 мм. Поплавок в зависимости от глубины и скорости течения ставится грузоподъемностью 4,5—10 г с двумя точками крепления каплеобразной формы с длинным металлическим килем. Летняя и особенно осенняя ловля плотвы требует значительной корректировки этих параметров в сторону уменьшения.



Рис. 57. Облавливается участок отмели, образованный перед мысом. Обозначено место приостановки проводки

Есть некоторые особенности и при огрузке снасти. Во избежании перехлестов и спутывания лески (так как забросы приходится выполнять довольно часто) верхнюю оливку располагаем непосредственно под килем поплавка, что еще больше способствует стабилизации его в вертикальном положении в воде, а довольно крупную дробинку, выполняющую роль основного грузила, располагаем внизу. Поплавок при проводке часто недогружают и если его грузоподъемность 5 г, то суммарный вес груза составляет 4,5–4,7 г. Такой вариант оснастки позволяет избежать ложных «поклевок», т. е. погружений поплавка при задевании грузилом дна и в то же время отлично фиксирует любой контакт с рыбой. Поводок применяется длинный. Это позволяет вести насадку по дну и периодически придерживать ее. На длинном поводке насадка вызывает меньше подозрений у рыбы, потому что лучше «подчиняется» всевозможным подводным завихрениям, всегда присутствующим у дна проточных водоемов. Диаметр поводка чуть меньше диаметра основной лески. Желательно избегать соединения поводка с основной леской способом петля в петлю, так как на них скапливаются водоросли, травинки, демаскирующие снасть. Для соединения лесок существует множество простых испытанных узлов.

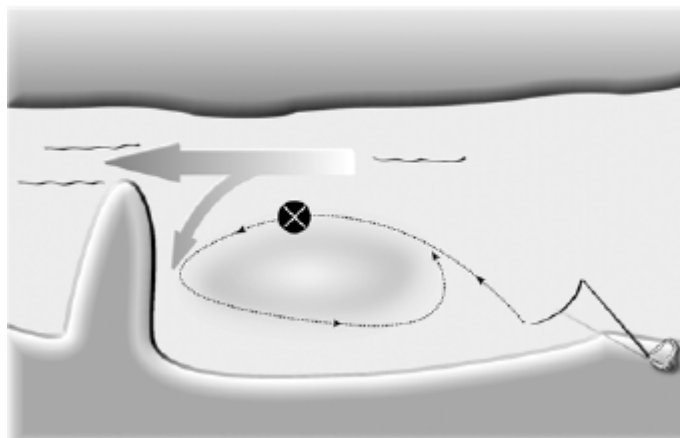

Рис. 58. Облавливается отмель ниже устья впадающего ручья или маленькой речки

Размер крючка подбирается по размеру приманки. Весной это черви, личинки ручейника, мотыль, нимфы веснянки или стрекозы. Летом переходят на тесто, люпин, горох и прочие насадки растительного происхождения.

Что касается прикормки, то при ловле весной многие рыболовы вообще ее не используют. И все же при ловле на течении она может сыграть положительную роль, так как в условиях плохой прозрачности воды она способна удержать некоторое время рыбу, которая в данный момент мигрирует согласно своим биологическим часам. Обычно в состав прикормки добавляют рубленого червя и большое количество крупных частиц (отруби, рис, пшеница).

Ловят обычно на хорошо прогреваемых участках реки (рис. 57–59) на солнечной стороне. Обследуют все участки со спокойным «ленивым» течением и небольшой глубиной. Проводка весной выполняется у дна, а летом и осенью она ведется в полводы.

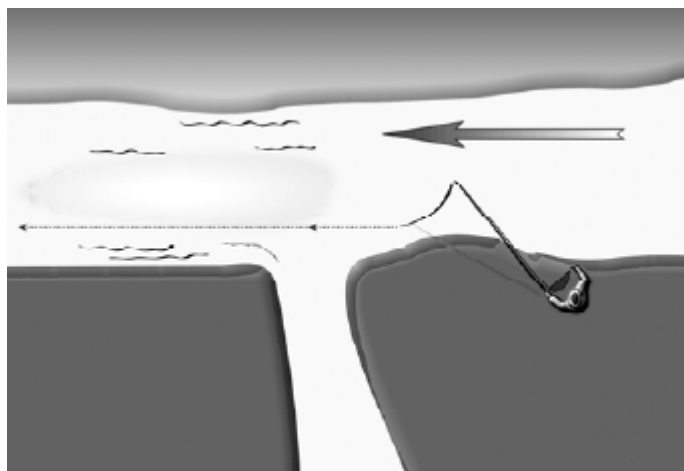

Рис. 59. Облавливается участок прогретой воды вдоль мелкого, заросшего травой залива

**Ловля в водоемах со стоячей водой.** Отличия будут касаться, прежде всего, оснастки, которая даже весной должна быть весьма деликатной (основная леска не более 0,12—0,16 мм, а поводок – 0,08—0,1 мм в диаметре) и только при ловле матчевой снастью при дальних забросах приходится использовать более толстую леску и более тяжелую огрузку.

Из приманок при ловле в стоячих водоемах весной приоритет следует отдавать мотылю, опарышу, личинкам ручейника, а летом, безусловно, тесту или тем кашам, которые входят в состав прикормки (перловка).

И весной, и летом ловля обычно производится в литорали, причем поиски крупных экземпляров следует начинать с самых глубоких участков этой зоны. Тем не менее ранней весной после полудня крупную плотву можно встретить на самых мелких, успевших за день

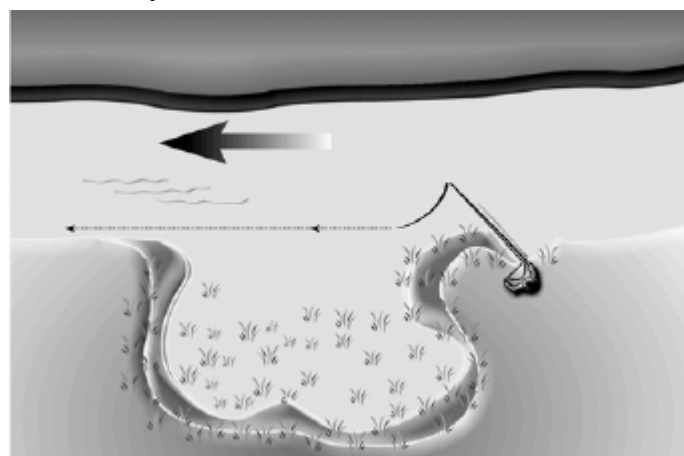
хорошо прогреться участках (рис. 59). При высоком уровне воды очень удачной может быть ловля на хорошо прогреваемых залитых пойменных лугах. Естественно, что добраться с глухой снастью туда невозможно, поэтому лучше пользоваться либо матчевой, либо болонской снастью. Летом с развитием планктона плотва нередко вообще перестает питаться чем-то иным и поймать ее в это время достаточно сложно.

## Красноперка

Ловля красноперки на поплавочную удочку обычно начинается в мае, когда вода уже достаточно прогреется и рыба собирается у берега. Насадку – мотыля, опарыша, мелкого навозного червя – опускают ближе ко дну, но все равно она должна быть в подвешенном состоянии.

Летом в качестве насадки используют тесто или распаренные каши, которыми ловят уже в полводы и даже у самой ее поверхности. Так как ловля производится всегда близко у травы, в ее прогалах, то оптимальной будет глухая и чувствительная оснастка. Леска 0,12—0,16 мм, а поводок – 0,08—0,1 мм в диаметре. Поплавок с одной точкой крепления грузоподъемностью 1,5–3,5 г. Дробинки часто располагаются у основания поплавка. Такая оснастка позволяет ловить рыбу на кузнечика и даже при жоре на искусственную мушку.

Ближе к осени в меню красноперки опять начинают превалировать животные организмы, да и приманку следует опускать ближе ко дну. В целом ловля этой рыбы, как правило, особых усилий не требует и достаточно результативна.

## Лещ

*Ловля на реках.* Обычно леща ловят в самых глубоких местах с глинистым, слегка иловатым дном, но не только в ямах. Эта рыба часто подходит к берегу в поисках корма даже среди дня, что особенно заметно на судоходных реках. Вероятно, волны, создаваемые винтами судов, вымывают из берега насекомых, червей и прочие объекты, которые могут служить кормом для рыбы. Это предположение подтверждается увеличением числа поклевки после прохождения судна по реке мимо рыболова. То же самое происходит и во время сильного ветра.

На водоемах с течением ловля леща (по открытой воде) начинается еще до нерестового периода. Этот период клева хоть и весьма непродолжительный, зато чрезвычайно оживленный. После нереста пик клева приходится на начало июня. Затем опять перерыв, хотя и в июле специалисты продолжают успешно его ловить, правда, в основном ночью. Третий довольно выраженный период клева в средних широтах начинается с середины августа, когда лещи группируются в стаи. Именно этот период можно считать наиболее удачным для ловли леща.

Так как ловля производится на глубоких участках с медленным течением, то болонская удочка будет для реки весьма эффективным орудием лова. Удилище оснащается леской диаметром 0,16–0,18 мм, поплавком (если необходимо, то и скользящим) грузоподъемностью от 6 до 12 г, поводком 0,16—0,14 мм в диаметре. Присутствие в оснастке подпаска при ловле леща обязательно. Не менее важно четко определить глубину в зоне ловли.

Насадкой весной служат красные навозные черви, мотыль, опарыш, личинки ручейника. Летом к этому арсеналу можно добавить горох, кукурузу, распаренные каши (пшеница, перловка), тесто. Крючок по размеру должен соответствовать приманке.

Так как лещ довольно осторожная рыба и клев после поимки нескольких крупных экземпляров может прекратиться на довольно неопределенное время, то прикармливать сле-

дует не на одном, а на нескольких участках. В состав прикормки желательно добавлять аттрактанты.

Проводка вне зависимости от сезона ловли производится с волочением. После поклевки желательно как можно быстрее вывести рыбу из зоны прикармливания, но так как форсировать вываживание крупных особей нельзя, то лучше позволить ей на натянутой леске отойти на 5–6 м в сторону (чаще всего рыба уходит по течению) и уже потом ее поднимать. Глотнув воздуха, она становится «шелковой», дальнейшее вываживание уже не представляет труда. Следует лишь остерегаться неосторожных движений, таких, как удар по рыбе подсачком или других неуклюжих манипуляций.

Ловля глухой снастью на реках возможна лишь там, где глубокие участки расположены в непосредственной близости от берега. В этом отношении намного продуктивнее будет ловля штекером, тем более, что поместить приманку можно точно в прикармленном месте.

***Ловля в водоемах со стоячей водой.*** Лещ обитает и в озерах, и в водохранилищах, именно в последних локализовать его значительно проще. И зимой, и летом первое, что должен сделать рыболов, это обследовать бровки корыта (русла) затопленной речки. Ловля производится обычно с лодки. Только весной и в начале лета крупного леща еще можно застать врасплох у берега. Если корыто запруженной реки проходит недалеко от берега и его можно достать матчевой снастью, то можно говорить о ловле с берега. Но в любом случае на больших водоемах эффективнее ловить леща с лодки.

## **Конец ознакомительного фрагмента.**

Текст предоставлен ООО «ЛитРес».

Прочитайте эту книгу целиком, [купив полную легальную версию](#) на ЛитРес.

Безопасно оплатить книгу можно банковской картой Visa, MasterCard, Maestro, со счета мобильного телефона, с платежного терминала, в салоне МТС или Связной, через PayPal, WebMoney, Яндекс.Деньги, QIWI Кошелек, бонусными картами или другим удобным Вам способом.